



TriStar® Headset

user's  
guide

User's Guide  
Guide d'Utilisation  
Manual del Usuario  
Manual do Usuário

 **PLANTRONICS**

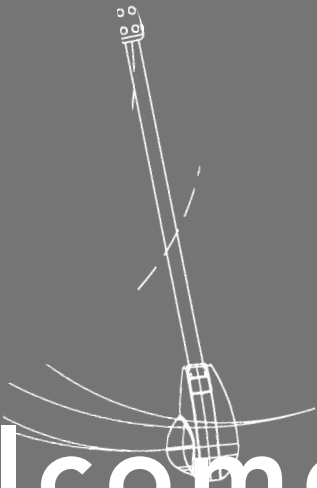

# welcome

## to hands-free communications from Plantronics

With a TriStar® headset, you will experience a level of comfort and on-the-job freedom that will make your job easier than ever before. Worn on one ear, the TriStar features a unique three-contact support system for a secure fit no matter how much you move around. And it's lightweight for maximum comfort throughout the day.

*To help you make the most of the TriStar headset's features, please read the important information contained in this manual. It explains the components and functions of both the Voice Tube and Noise-Canceling models and ways to optimize their performance.*

**bienvenue** à la

communication mains libres grâce à  
Plantronics

Grâce au casque TriStar<sup>®</sup>, vous découvrirez un degré de confort qui facilitera votre travail et vous donnera ainsi plus de liberté que jamais auparavant. Porté sur une oreille, le casque TriStar se caractérise par un système de soutien à trois points d'attache qui le tient bien en place, même si vous vous déplacez beaucoup. De plus, son poids léger le rend confortable toute la journée.

*Pour tirer le maximum des fonctions du casque TriStar, veuillez lire les renseignements importants qui figurent dans le présent manuel. On y explique les composantes et les fonctions des modèles antibruit et à tube micro, ainsi que les façons d'en améliorer la performance.*

**presentamos** los

dispositivos de comunicación Plantronics que  
permiten tener libres las manos

Gracias al audífono TriStar<sup>®</sup>, usted gozará de un nivel de comodidad y libertad de movimientos que facilitará más que nunca su trabajo. Hecho para llevarse en una oreja, el modelo TriStar cuenta con un singular diseño de afianzamiento, basado en tres puntos de contacto, que ofrece un ajuste seguro independientemente de la frecuencia con que se mueva el usuario. Además, su ligereza ofrece el máximo de comodidad durante todo el día.

*Para ayudarle a aprovechar al máximo las características del audífono TriStar, por favor lea la importante información que figura en este manual. Además de explicarse las formas de obtener óptimo rendimiento, en este manual también se explican los componentes y las funciones del modelo con tubo acústico y del modelo de cancelación de ruido.*

# bem vindo

à Comunicação  
sem o Uso das Mãos, da Plantronics.

Com o fone de ouvido TriStar®, você conhecerá um nível de conforto que tornará o seu trabalho mais fácil do que nunca. Usado em um dos ouvidos, o TriStar apresenta um sistema exclusivo de suporte de três pontos de contato para mantê-lo firme no lugar, proporcionando liberdade total de movimentos.

*Para ajudá-lo a aproveitar ao máximo os recursos dos fones de ouvido TriStar, leia as informações importantes contidas neste manual. Elas explicam os componentes e as funções dos modelos Voice Tube e Noise-Canceling, e as maneiras de aperfeiçoar seu desempenho.*

- |   |   |   |  |
|---|---|---|--|
| 1 | Clothing Clip<br>Pince à vêtement<br>Gancho para la ropa<br>Clipe para lapela | 4 | Quick Disconnect™<br>Connector<br>Connecteur à<br>Déconnexion Rapide<br>Conector Quick<br>Disconnect™<br>Conector Quick<br>Disconnect™   |
| 2 | Capsule<br>Capsule<br>Cápsula<br>Cápsula                                      | 5 | Small and Large Softip<br>Embout doux petit/<br>Embout doux gros<br>Casquillo suave<br>pequeno/Casquillo suave<br>grande<br>Receptor Softip<br>Pequeno/Receptor Softip<br>Grande |
| 3 | Receiver Housing<br>Récepteur<br>Receptor<br>Receptor                         |   |  |

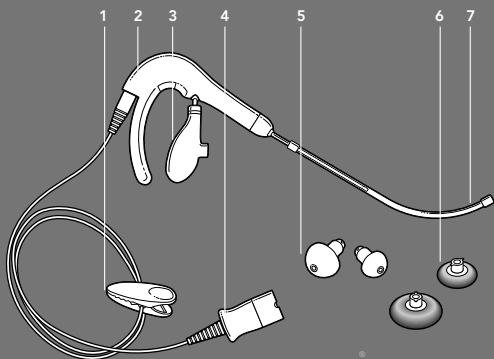

TriStar<sup>®</sup>  
TriStar<sup>®</sup>NC<sup>™</sup>

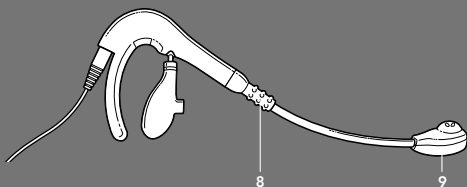

- 6** Small and Large Belltip  
Embout cloche petit avec coussinet/Embout cloche gros avec coussinet  
Casquillo en campana pequeño/Casquillo en campana grande  
Receptor Belltip Pequeno com Espuma/Receptor Belltip Grande com Espuma

- 7** Voice Tube  
Tube Micro  
Tubo Acústico  
Tubo do Microfone

- 8** Boom Grip  
Manche de la Perche  
Sujetador del Brazo  
Ajuste da Extensão
- 9** Noise Canceling Microphone  
Microphone antibruit  
Micrófono reductor de ruido  
Microfone com cancelamento de ruído

1

before  
you begin

**BEFORE YOU  
BEGIN**

**AVANT DE  
COMMENCER**

**ANTES DE  
COMENZAR**

**ANTES DE  
COMENÇAR**

Tragion

4.02

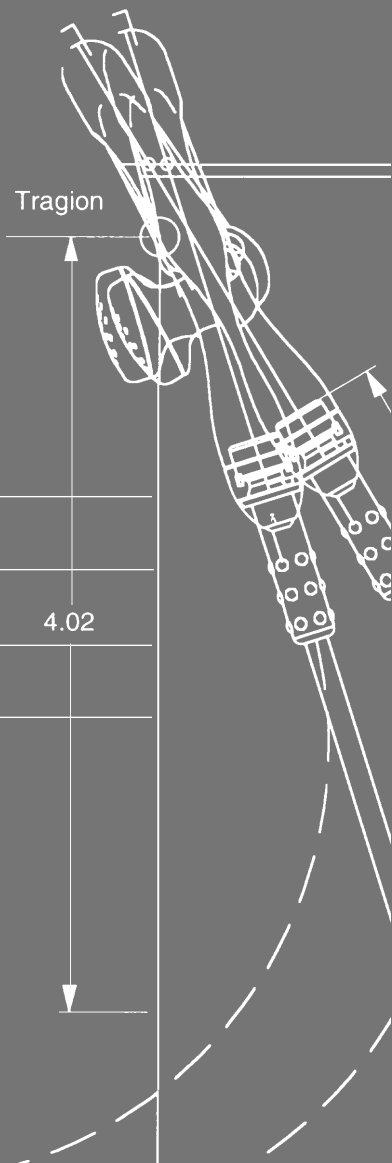

Select one of the four earbuds and insert it into the receiver, aligning the pins with the notches. Rotate the earbud clockwise,  $\frac{1}{4}$  turn, until it clicks into place.

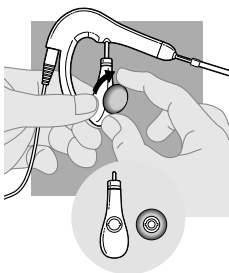

Try all four earbuds until you find one that comfortably rests against, but does not enter, your ear canal.

### **WARNING**

*For your safety and comfort, the earpieces should not be inserted into the ear canal.*

*Never remove the black retention ring from the base of the earpiece or use an earpiece without the retention ring in place.*

*This headset is not intended for children under the age of 14 and can be dangerous and harmful to younger children. Some parts of this headset are small enough to be swallowed or to become lodged in a child's windpipe, ears or nose. In addition, this headset, as with any product with long strings or cords, may be dangerous for infants and young children as the cords may become wrapped around a child's neck, causing strangulation. To avoid danger of suffocation, keep the plastic bags in which this product is wrapped away from babies and children. Do not use the bags in cribs, beds, carriages or playpens. The plastic bags could block the nose and mouth and prevent breathing.*

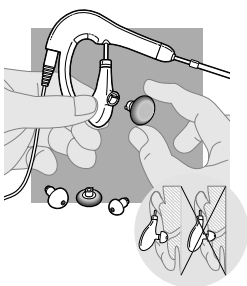

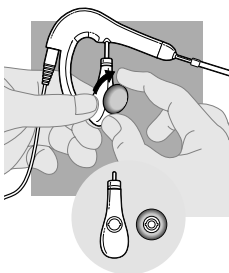

Choisir l'un des quatre embouts et l'insérer dans le récepteur en positionnant les broches vis-à-vis des encoches. Faire pivoter l'embout d'un quart de tour dans le sens horaire jusqu'à ce qu'il clique, ce qui indique qu'il est bien en place.

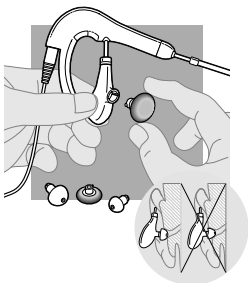

Essayer les quatre embouts jusqu'à ce que vous trouviez celui qui repose le plus confortablement contre le conduit auditif externe sans toutefois y pénétrer.

#### **AVERTISSEMENTS**

*Pour votre sécurité et votre confort, ne pas insérer les embouts d'oreillette dans le canal auditif.*

*Ne jamais enlever l'annulaire de retenue à la base de l'embout d'oreillette ni utiliser un embout d'oreillette non muni d'un tel annulaire.*

*Ce micro-casque n'est pas destiné aux enfants de moins de 14 ans et il peut être dangereux et nocif pour les enfants plus jeunes. Certaines pièces du micro-casque sont suffisamment petites pour pouvoir être avalées ou se loger dans la trachée, les oreilles ou le nez d'un enfant. En outre et, de même qu'avec tous les produits comportant de longues ficelles ou cordons, ce micro-casque pourrait s'enrouler autour du cou d'un enfant et l'étrangler. Pour éviter tout risque d'étouffement, éloigner de la portée des enfants et des bébés tous les sacs en plastique enveloppant ce produit. Ne pas utiliser de sacs dans les berceaux, les lits, les poussettes ou les parcs de jeu. Les sacs en plastique pourraient boucher le nez et la bouche et empêcher l'enfant de respirer.*



Seleccione uno de los cuatro audífonos de botón (almohadillas circulares) e insértelo en el receptor alineando las espigas con las muescas. Gire el audífono unos 90 grados en el sentido de las agujas del reloj hasta que quede afianzado en su lugar.

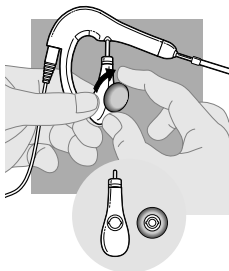

Pruebe los cuatro audífonos de botón para encontrar el que se apoya cómodamente contra el canal auditivo pero no lo penetra.

#### **ADVERTENCIA**

*Para su seguridad y comodidad, las cápsulas para el oído no deben insertarse dentro del canal del auditivo.*

*Nunca desprenda el anillo de retención negro de la base de la pieza para el oído, ni utilice una de estas piezas sin el anillo de retención.*

*Este auricular no está diseñado para menores de 14 años, y puede ser peligroso y perjudicial para los niños. Algunas piezas de este auricular son lo suficientemente pequeñas como para que un niño pueda tragarlas y se le atasquen en la tráquea, oídos o nariz. Además, este auricular, como cualquier producto con cables, puede ser peligroso para los bebés y niños, ya que puede enredarse en el cuello del menor y asfixiarlo. Para evitar riesgos de asfixia, mantenga lejos de los bebés y niños las bolsas plásticas en las cuales viene este producto. No utilice las bolsas en cunas, camas, carros o corrales. Las bolsas de plástico pueden bloquear la nariz y boca, provocando asfixia.*

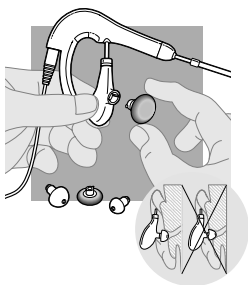

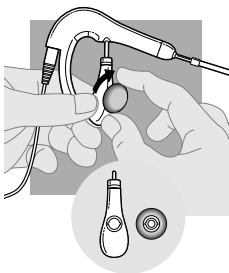

Escolha um dos quatro mini-auriculares e coloque-o dentro do receptor, alinhando os pinos com as ranhuras. Gire o mini-auricular  $\frac{1}{4}$  de volta no sentido horário, até encaixar no lugar.

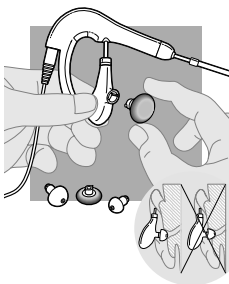

Experimente os quatro mini-auriculares até encontrar um confortável que encoste mas que não entre no canal do ouvido.

**AVISO**

*Por questões de segurança e de conforto, o auricular não deve ser inserido no canal do ouvido.*

*Nunca retire o anel de retenção da base do auricular, nem use um auricular que não tenha o anel de retenção no seu lugar.*

*Este tipo de auscultadores não se destina a ser usado por crianças de idade inferior a 14 anos e poderá ser perigoso ou prejudicial nas crianças mais jovens. Algumas peças destes auscultadores são suficientemente pequenas para serem engolidas ou para se alojarem na traqueia, nos ouvidos ou no nariz de uma criança. Além disso, estes auscultadores, tal como qualquer produto que tenha fios ou cabos compridos, poderá ser perigoso para os bebés e para as crianças pequenas, na medida em que os cabos se podem enrolar em volta do pescoço da criança, provocando estrangulação. Para evitar o perigo da sufocação, mantenha os sacos de plástico fora do alcance dos bebés e das crianças. Não use bolsas ou sacos em berços, camas, carrinhos ou recintos onde as crianças brinquem. Os sacos de plástico poderão tapar o nariz e a boca e cortar a respiração.*



# 2

## adjusting the ear piece

**ADJUSTING THE  
EAR PIECE**

**RÉGLAGE DE  
L'ÉCOUTEUR**

**AJUSTE DE LA  
OREJERA**

**AJUSTE DA PEÇA  
AURICULAR**

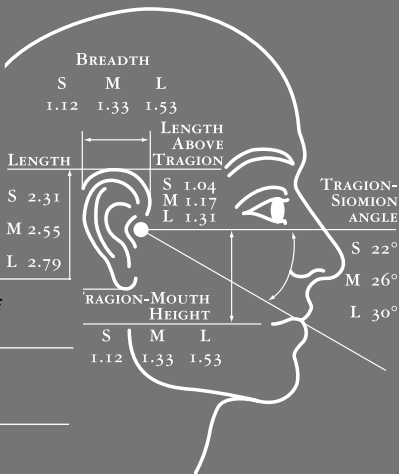

## ADJUSTING THE EAR PIECE

---

Grasp the earloop and move the receiver housing out as far as possible.

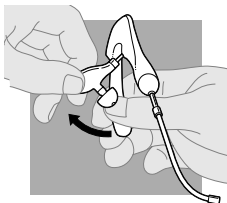

---

Place the earloop above and slightly in front of your ear and rotate down and back.

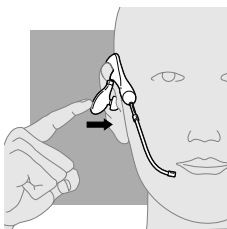

---

Adjust the receiver arm up and down and side to side until the earbud is comfortably positioned in your outer ear.

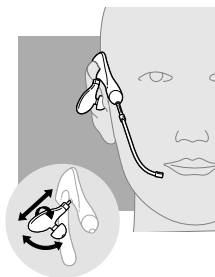

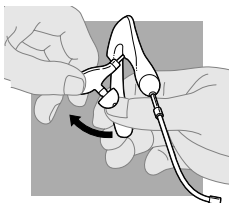

Saisir le crochet et éloigner le logement du récepteur le plus possible.

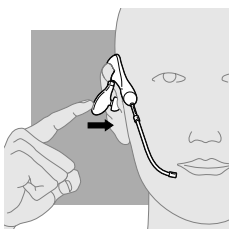

Placer le crochet au-dessus de l'oreille et légèrement devant celle-ci. Tourner vers le bas et vers l'arrière.

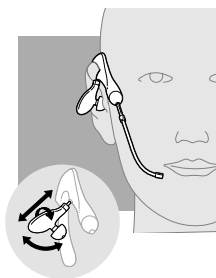

Régler le bras du récepteur de haut en bas et de gauche à droite jusqu'à ce que l'embout repose confortablement dans la partie externe de l'oreille.

---

Agarre el gancho para la oreja y mueva lo más que pueda la cubierta del receptor.

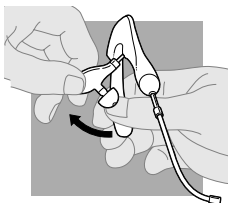

---

Colóquese el gancho arriba de la oreja, un poco hacia adelante, y hágalo girar hacia abajo y hacia atrás.

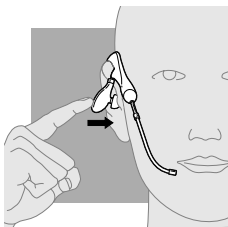

---

Mueva hacia arriba y hacia abajo y de un lado a otro el brazo del receptor hasta que el audífono le quede colocado cómodamente en la oreja.

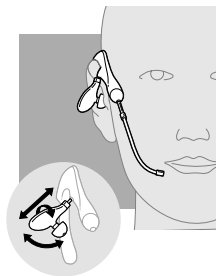

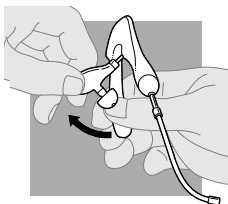

Segure o gancho e afaste o receptá-  
culo do receptor o mais longe possível.

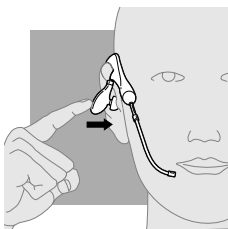

Coloque o gancho acima e ligeira-  
mente à frente da orelha e gire para  
baixo e para trás.

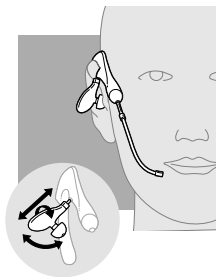

Ajuste o braço do receptor para cima,  
para baixo e para os lados até que  
o mini-auricular esteja posicionado  
confortavelmente no ouvido externo.





# 3

## adjusting the mouth piece

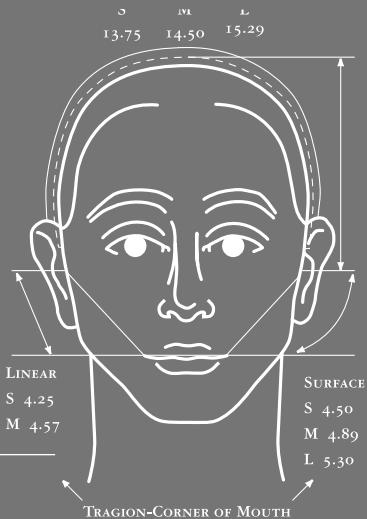

**ADJUSTING THE  
MOUTH PIECE**

**RÉGLAGE DU  
TUBE MICRO**

**AJUSTE DEL TUBO  
ACÚSTICO**

**AJUSTE DO TUBO  
DE VOZ**

### Standard Models

Hold the receiver securely against your ear with one hand.

With your other hand, adjust the voice tube so that the tip sits two finger-widths from the corner of your mouth. To prevent breath noise, avoid positioning the voice tube in front of your mouth.

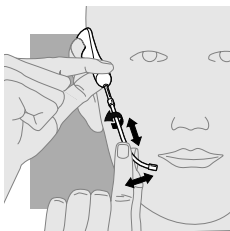

### Noise-Canceling Models

Carefully shape the boom with both hands as shown. Do not bend or twist the boom within  $\frac{1}{2}$  inch of the microphone.

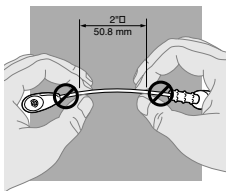

Position the boom so that the microphone sits two finger-widths from the corner of your mouth.

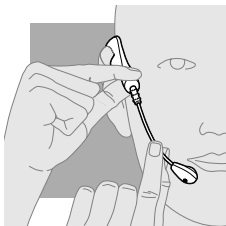

Make sure the front of the microphone faces your mouth. If necessary, carefully rotate the microphone into the proper position. Avoid repeated twisting of the boom.

To temporarily move the Noise-Canceling microphone boom away from your mouth, rotate the boom grip. To return the boom to its original position, reverse the rotation.

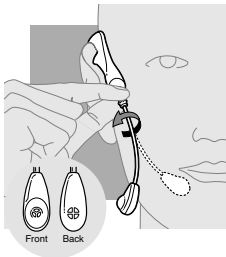

## Modèles Standard

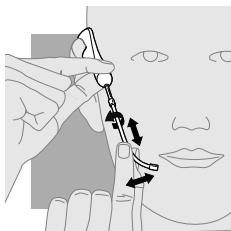

Tenir fermement le récepteur contre l'oreille d'une main.

Avec l'autre main, régler le tube micro de telle sorte que l'extrémité se trouve à deux doigts du coin de la bouche. Pour éviter que l'interlocuteur ne vous entende respirer, éviter de mettre le tube micro devant la bouche.

## Modèles Antibruit

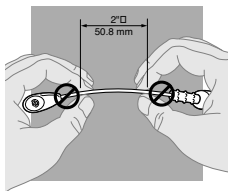

Façonner délicatement la perche avec les deux mains, tel qu'illustré. Ne pas tordre ni entortiller la perche à un demi-pouce (1,3 cm) du micro.

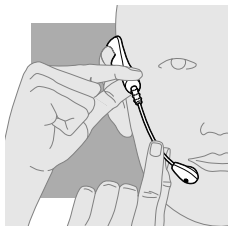

Positionner la perche de telle sorte que le micro se trouve à deux doigts du coin de la bouche.

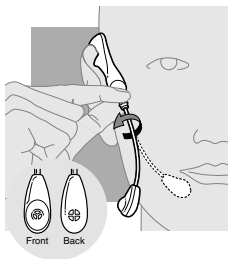

S'assurer que le devant du micro soit face à la bouche. Au besoin, faire pivoter délicatement le micro jusqu'à la bonne position. Éviter d'entortiller la perche.

Pour éloigner temporairement le micro antibruit de la bouche, faire pivoter le manche de la perche. Pour remettre la perche en place, faire pivoter dans le sens inverse.

## Modelos Ordinarios

Con una mano, sujete firmemente el receptor contra la oreja.

Con la otra mano, ajuste el tubo acústico de tal forma que la punta quede a una distancia de dos dedos del extremo de la boca. Para impedir que se oiga el sonido de la respiración, evite colocarse el tubo acústico delante de la boca.

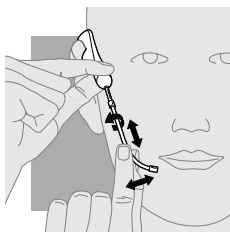

## Modelos de Cancelación de Ruido

Con ambas manos, mueva con cuidado el brazo móvil tal como se muestra en este manual. No doble ni tuerza el brazo móvil a menos de media pulgada del micrófono.

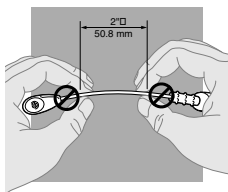

Coloque el brazo móvil de tal forma que el micrófono quede a dos dedos de distancia del extremo de la boca.

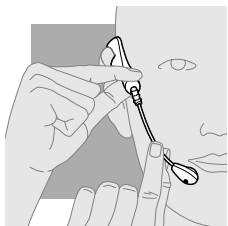

Asegúrese de que la parte delantera del micrófono quede orientada hacia la boca. En caso necesario, haga rotar con cuidado el micrófono hasta dejarlo en la posición correcta. Evite torcer con frecuencia el brazo móvil.

Para alejar temporalmente de la boca el brazo móvil del micrófono de cancelación de ruido, gire el sujetador del brazo. Para devolverlo a la posición inicial, hágalo girar en la dirección contraria.

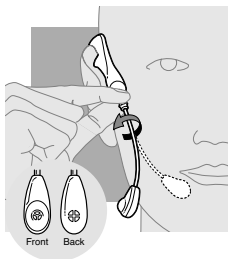

## Modelos Standard

---

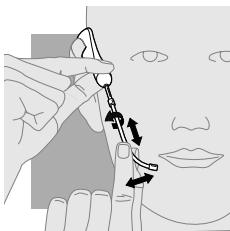

Segure o receptor firmemente sobre a orelha com uma mão.

Com a outra mão, ajuste o tubo de voz de tal maneira que a extremidade fique a dois dedos do canto da boca. Para evitar o som da respiração, evite colocar o tubo de voz diretamente em frente à boca.

## Modelos Noise-Canceling

---

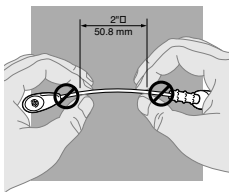

Ajuste cuidadosamente a extensão do microfone com as mãos, conforme a ilustração. Não dobre ou entorte a extensão a menos de 1,5 cm do microfone.

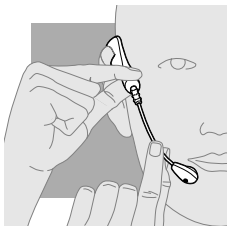

Posicione a extensão de tal maneira que o microfone esteja a dois dedos do canto da boca.

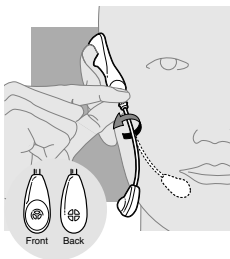

Certifique-se de que o microfone esteja posicionado com a parte frontal apontada para a boca. Se for necessário, gire cuidadosamente o microfone até a posição certa. Evite torcer repetidamente a extensão do microfone.

Para afastar temporariamente da boca a extensão do microfone do modelo Noise-Canceling, gire o ajuste da extensão. Para retornar a extensão à posição inicial, gire o ajuste no sentido contrário.



# 4

## Polaris™ models and additional features

**POLARIS™  
MODELS  
ADDITIONAL  
FEATURES**

**CASQUES DE  
MODÈLE POLARIS  
FONCTIONS  
ADDITIONNELLES**

**MODELOS DE  
AUDÍFONOS  
POLARIS  
CARACTERÍSTICAS  
ADICIONALES**

**MODELOS DE  
FONES DE OUVIDO  
POLARIS  
RECURSOS  
ADICIONAIS**

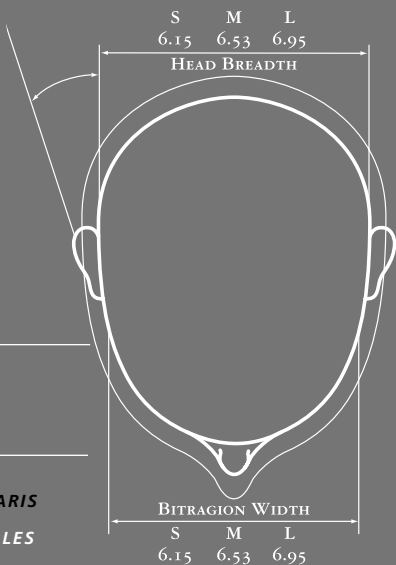



### **Polaris™ Headset Models**

---

The Polaris headset model is fitted with a standard modular connector.

To use the Polaris headset model, simply insert the modular connector into the headset receptacle of a compatible telephone.

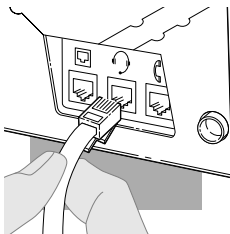

### **Clothing Clip**

---

The clothing clip keeps the headset properly seated and free from the cord's weight. Attach the clothing clip at a comfortable level.

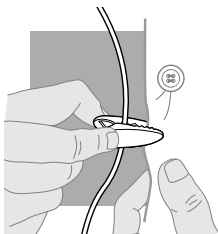

### **Quick Disconnect™ Connector**

---

Some headset models are equipped with a Quick Disconnect connector. This feature allows you to place a call on hold and move away from the phone without removing the headset. When you separate the Quick Disconnect, you place an ongoing conversation on hold.

Before using your headset, join the Quick Disconnect to the mating connector of a plug prong, modular, or Polaris adapter cable.

To put your call on hold, grasp Quick Disconnect, as shown, and pull straight apart.

To resume your conversation, reconnect the two halves.

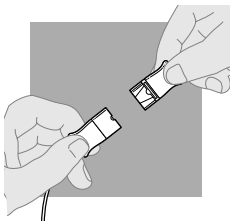

## Casques de Modèle Polaris

Le casque de modèle Polaris est pourvu d'un connecteur modulaire standard.

Pour utiliser le casque de modèle Polaris, il suffit d'insérer le connecteur modulaire dans la prise de casque d'un téléphone compatible.

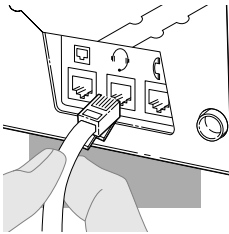

## Pince

La pince tient le casque bien en place et élimine le poids du cordon. Fixer la pince à une hauteur confortable sur le vêtement.

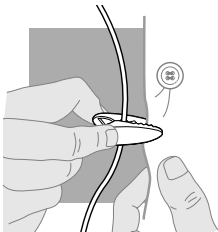

## Connecteur à Déconnexion Rapide

Certains modèles de casque sont pourvus d'un connecteur à déconnexion rapide. Cette fonction permet de mettre un appel en garde et de s'éloigner du téléphone sans enlever le casque. Lorsque le connecteur à déconnexion rapide est disjoint, la conversation est mise en garde.

Avant d'utiliser le casque, brancher le connecteur à déconnexion rapide au connecteur correspondant d'une broche de fiche ou d'un câble adaptateur Polaris ou modulaire.

Pour mettre l'appel en garde, saisir le connecteur à déconnexion rapide tel qu'illustré et séparer les deux bouts en tirant.

Pour reprendre la conversation, rebrancher les deux bouts.

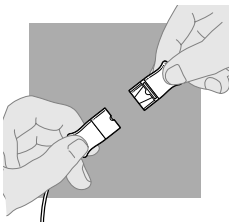

### **Modelos de Audífonos Polaris**

El modelo de audífonos Polaris está dotado de un conector modular ordinario.

Para utilizar el modelo de audífono Polaris, sencillamente inserte el conector modular en el receptáculo del audífono de un teléfono compatible.

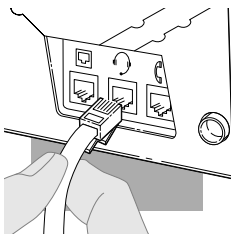

### **Gancho de Sujeción**

El gancho de sujeción mantiene el audífono bien afianzado y libre del peso del cordón. Prenda el gancho dejándolo a un nivel cómodo.

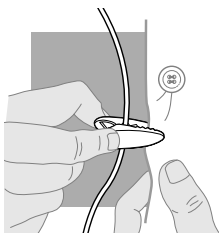

### **Conector Quick Disconnect™**

Algunos modelos vienen dotados de un conector Quick Disconnect. Dicha característica le permite poner en espera una llamada y alejarse del teléfono sin quitarse el audífono. Cuando se separa el conector Quick Disconnect, se pone en espera la conversación en curso.

Antes de utilizar el audífono, enchufe el conector Quick Disconnect al conector coincidente de un cable adaptador de espiga de contacto, modular o Polaris.

Para poner en espera la llamada, agarre el conector Quick Disconnect tal como se muestra y sepárelo en línea recta.

Para reanudar la conversación, vuelva a conectar las dos mitades.

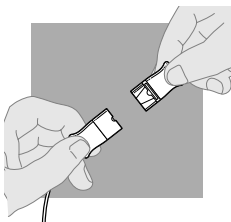

## Modelos de Fones de Ouvido Polaris

O modelo Polaris vem com um conector modular padrão.

Para usar o modelo Polaris basta ligar o conector modular à tomada para fones de ouvido de qualquer telefone compatível.

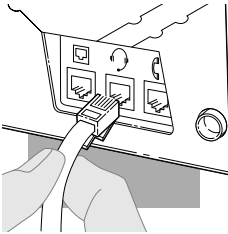

## Clipe para Lapela

O clipe para lapela mantém o fone de ouvido na posição ideal sem o peso do fio. Coloque o clipe para lapela a uma altura confortável.

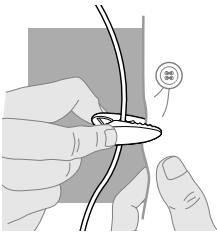

## Conector Quick Disconnect™

Alguns modelos vêm com um conector Quick Disconnect. Este recurso permite que se ponha uma chamada a espera, ao se afastar do aparelho, sem remover o fone de ouvido. Ao desconectar o Quick Disconnect, a chamada é posta a espera.

Antes de usar o fone de ouvido, conecte o Quick Disconnect ao conector apropriado de um fio com adaptador de tomada, adaptador modular ou Polaris.

Para tornar a ligação a espera, segure o Quick Disconnect e puxe-o até separá-lo, conforme a ilustração.

Para prosseguir com a ligação, reconecte as duas partes.

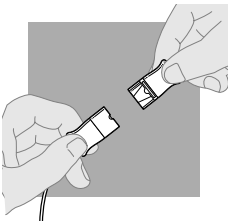



# 5

## *maintenance and trouble shooting*

**MAINTENANCE HINTS FOR  
OPTIMUM PERFORMANCE  
TROUBLE SHOOTING GUIDE**

**CONSEILS D'ENTERTIEN  
POUR UNE PERFORMACE  
OPTIMALE  
GUIDE DE DÉPANNAGE**

**CONSEJOS DE  
MANTENIMIENTO TÉCNICO  
PARA OBTENER UN  
RENDIMIENTO ÓPTIMO  
INVESTIGACIÓN Y  
CORRECCIÓN DE AVERÍAS**

**DICAS DE MANUTENÇÃO  
PARA UM DESEMPENHO  
SUPERIOR  
GUIA PARA A RESOLUÇÃO  
DE PROBLEMAS**

Tragion

4.02

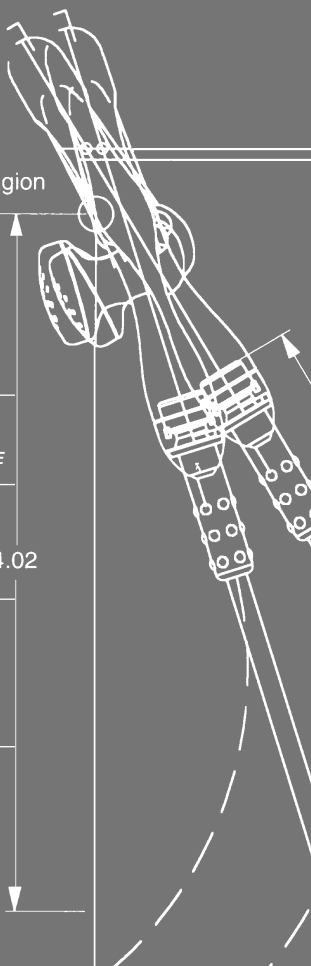

## Maintenance Hints for Optimum Performance

- Replace voice tubes every six months
- Replace earbuds every six months
- Clean cable with a moist cloth once a month

## Trouble Shooting Guide

PROBLEM	ITEMS TO CHECK
<p><b>Callers cannot hear me</b></p>	<p>For voice tube models, determine if the voice tube is clogged or positioned improperly. Plantronics recommends replacing the voice tube every 6 months.</p> <p><i>(For a temporary solution to a clogged voice tube, gently rinse warm water through the voice tube for a minute then manually swing or shake it dry. Make sure the voice tube is completely dry before reattaching.)</i></p> <p>For Noise-Canceling models, make sure the microphone is facing your mouth and positioned properly.</p> <p>If you have a modular adapter, verify that the transmit volume control is set properly.</p>
<p><b>I cannot hear callers</b></p>	<p>Verify that the Quick Disconnect™ is connected.</p> <p>Make sure the earbud is positioned properly.</p> <p>Make sure the plug prong or modular adapter is installed correctly.</p> <p>Turn up the volume control on the plug prong or modular adapter.</p>
<p><b>Earpiece is uncomfortable</b></p>	<p>Determine if the earloop is properly positioned on your ear.</p> <p>Try other earbuds for optimal fit.</p> <p>Try all possible adjustments for the receiver arm (side to side, up and down, in and out).</p>

## Conseils D'Entretien pour une Performance Optimale

- Remplacer les tubes micros tous les six mois.
- Remplacer les embouts tous les six mois.
- Nettoyer le câble avec un linge humide une fois par mois.

## Guide de Dépannage

### PROBLÈME

### POINTS À VÉRIFIER

**Les interlocuteurs ne m'entendent pas**

**Pour les modèles à tube porte-voix**, déterminer si le tube est bouché ou en mauvaise position. Plantronics recommande le remplacement du tube tous les six mois.

*(Comme solution temporaire si le tube porte-voix est bouché, rincer délicatement le tube à l'eau tiède pendant une minute environ puis le secouer à la main jusqu'à ce qu'il soit sec. Vérifier que le tube est complètement sec avant de le rattacher.)*

**Pour les modèles antibruit**, vérifier si le micro est devant la bouche et s'il est bien placé.

Si le casque est doté d'un adaptateur modulaire, vérifier si le volume d'émission est bien réglé.

**Je n'entends pas les interlocuteurs**

Vérifier si le connecteur à déconnexion rapide est branché.

Vérifier si l'embout est bien placé.

Vérifier si la broche de fiche ou l'adaptateur modulaire est installé correctement.

Monter le volume de la broche de fiche ou de l'adaptateur modulaire.

**L'écouteur n'est pas confortable.**

Voir si le crochet est bien placé sur l'oreille.

Essayer les autres embouts et choisir celui qui est le plus confortable.

Essayer tous les autres ajustements possibles du bras du récepteur (de gauche à droite, de haut en bas, à l'intérieur et à l'extérieur).



## Consejos de Mantenimiento Técnico para Obtener un Rendimiento Óptimo

- Cambie cada seis meses los tubos acústicos
- Cambie cada seis meses las almohadillas de goma
- Una vez al mes, limpie el cable con un paño húmedo

### Investigación y Corrección de Averías

PROBLEMA	PIEZAS QUE SE DEBEN REVISAR
<p><b>Mi interlocutor no me puede oír</b></p>	<p><b>Para los modelos con tubo acústico,</b> determine si el tubo acústico está obstruido o ubicado en una posición inadecuada. Plantronics recomienda reemplazarlo cada 6 meses.</p> <p><i>(Como solución temporaria para un tubo acústico obstruido, enjuáguelo delicadamente con agua tibia durante un minuto y luego agítelo o muévelo hasta que se seque. Asegúrese de que el tubo acústico esté completamente seco antes de volver a colocarlo).</i></p> <p><b>Con los modelos de tubo acústico,</b> fíjese si el tubo acústico está obstruido o en la posición incorrecta.</p> <p><b>Con los modelos de cancelación de ruido,</b> asegúrese de que el micrófono esté orientado hacia la boca y se encuentre en la posición correcta.</p>
<p><b>No puedo oír a la persona que llama</b></p>	<p>Si tiene un adaptador modular, verifique que el control de volumen de transmisión se encuentre en el ajuste apropiado.</p> <p>Verifique que el conector Quick Disconnect™ esté conectado.</p> <p>Asegúrese de que el auricular esté en la posición correcta.</p> <p>Asegúrese de que el adaptador de espiga de contacto o modular esté bien instalado.</p> <p>Suba el control del volumen del adaptador de espiga de contacto o modular.</p>
<p><b>El auricular es incómodo</b></p>	<p>Determine si se ha colocado bien el gancho sobre la oreja.</p> <p>Pruebe otros audífonos de botón para encontrar el que se ajuste mejor.</p> <p>Pruebe todos los ajustes posibles del brazo móvil del receptor (de un lado a otro, hacia arriba y hacia abajo, hacia adentro y hacia afuera).</p>

## Dicas de Manutenção para um Desempenho Superior

- Troque os tubos de voz a cada 6 meses
- Troque os mini-auriculares a cada 6 meses
- Limpe o fio com um pano úmido uma vez ao mês

## Guia para a Resolução de Problemas

PROBLEMA	VERIFIQUE
Não há transmissão de som	<p><b>Em modelos Voice Tube</b>, verifique se o tubo de voz está obstruído ou posicionado inadequadamente. Plantronics recomenda substituir o tubo de voz a cada 6 meses.</p> <p><i>(Como solução temporária para um tubo de voz obstruído, lave suavemente com água morna todo o tubo de voz durante um minuto e sacuda-o ou balance-o para secar. Tenha certeza de que o tubo de voz esteja completamente seco antes de conectá-lo novamente.)</i></p> <p><b>Em modelos Noise-Canceling</b>, certifique-se de que a frente do microfone esteja voltada para a boca e o microfone esteja posicionado corretamente.</p> <p><b>Se tiver um adaptador modular</b>, verifique se o controle de volume de transmissão está ajustado adequadamente.</p>
Não há recepção de som	<p>Verifique se o recurso Quick Disconnect™ está conectado.</p> <p>Verifique se o mini-auricular está bem colocado.</p> <p>Certifique-se de que o adaptador modular ou de tomada esteja bem instalado.</p> <p>Aumente o volume no adaptador modular ou de tomada.</p>
A peça auricular não está em posição confortável	<p>Verifique se o gancho está colocado corretamente na orelha.</p> <p>Experimente outros mini-auriculares para encontrar o tamanho ideal.</p> <p>Experimente colocar o braço receptor em todas as posições possíveis (para os lados, para cima e para baixo, para dentro e para fora).</p>



## LIMITED WARRANTY

---

for Plantronics Commercial Products Purchased in the US and Canada

- This warranty covers defects in materials and workmanship of Commercial Products manufactured, sold or certified by Plantronics which were purchased and used in the United States and Canada.
- This warranty lasts for two years from the date of purchase of the Products.
- This warranty extends to you only if you are the end user with the original purchase receipt.
- We will, at our option, repair or replace the Products that do not conform to the warranty. We may use functionally equivalent reconditioned/refurbished/ remanufactured/pre-owned or new Products or parts.
- To obtain service in the U.S. contact Plantronics at (800) 544-4660 and in Canada call (800) 540-8363. If you need additional information, please contact our service centers at the numbers provided.
- THIS IS PLANTRONICS' COMPLETE WARRANTY FOR THE PRODUCTS.
- This warranty gives you specific legal rights, and you may also have other rights which vary from state to state or province to province. Please contact your dealer or our service center for the full details of our limited warranty, including items not covered by this limited warranty.

## GARANTIE LIMITÉE

---

pour les produits commerciaux Plantronic achetés aux É-U et au Canada

- La présente garantie couvre les défauts de fabrication (matériaux et main d'œuvre) des produits commerciaux fabriqués, vendus ou certifiés par Plantronics lorsque ces produits ont été achetés et utilisés aux États-Unis et au Canada.
- La présente garantie a une durée de deux ans à compter de la date d'achat des produits.
- La garantie vous est accordée exclusivement si vous êtes l'utilisateur en possession du reçu de caisse original.
- Nous réparerons ou remplacerons, au choix, les produits non conformes à la garantie. Nous pourrions utiliser des pièces ou des produits neufs, d'occasion, remanufacturés / rénovés / reconditionnés équivalents.
- Pour activer la garantie obtenir du service, appelez Plantronics, au 800.544.4660 aux É-U \_et au 800.540.8363 au Canada.
- Pour tous renseignements complémentaires, veuillez contacter nos centres de service aux numéros fournis.
- CETTE GARANTIE EST LA GARANTIE INTÉGRALE DE PLANTRONICS SUR LES PRODUITS.
- Cette garantie vous donne des droits juridiques spécifiques et vous pouvez aussi bénéficier d'autres droits, variables d'un État ou d'une Province à l'autre. Veuillez contacter votre distributeur ou notre centre de service pour tous les détails concernant notre garantie limitée, notamment les articles non couverts par cette garantie limitée.

## SERVICIO DE REPARACIÓN

---

Si desea obtener información acerca de la reparación del producto, sírvase comunicarse con su distribuidor local. También puede comunicarse con Plantronics al número de fax (831) 425-8654.

## SERVIÇO DE MANUTENÇÃO E CONSERTOS

---

Para mais informações sobre o Serviço de Manutenção e Consertos, entre em contato com seu revendedor Plantronics. Ou contate a Plantronics por fax: (831) 425-8654.

## FCC REQUIREMENTS – PART 68

---

This equipment complies with Part 68 of the FCC rules and the requirements adopted by ACTA. On the exterior of this equipment is a label that contains a product identifier in the format US:AAAEQ##TXXXX. If requested, this information must be provided to your telephone company.

A plug and jack used to connect this equipment to the premises wiring and telephone network must comply with the applicable FCC Part 68 rules and requirements adopted by ACTA. A compliant telephone cord and modular plug is provided with this product. It is designed to be connected to a compatible jack that is also compliant. See installation instructions for details.

The REN is useful to determine the quantity of devices you may connect to your telephone line. Excessive RENs on a telephone line may result in the devices not ringing in response to an incoming call. In most, but not all areas, the sum of the RENs should not exceed five (5.0). To be certain of the number of devices you may connect to your line, as determined by the REN, contact your local telephone company. For product approved after July 23, 2001, the REN for this product is part of the product identifier that has the format US:AAAEQ##TXXXX. The digits represented by ### are the REN without the decimal point. (For example, 03 represents a REN of 0.3.) For earlier producers, the REN is separately shown on the label.

If this telephone equipment causes harm to the telephone network, the telephone company will notify you in advance that temporary discontinuance of service may be required. But if advance notice isn't practical, the telephone company will notify the customer as soon as possible. Also, you will be advised of your right to file a complaint with the FCC if you believe it is necessary.

The telephone company may make changes in its facilities, equipment, operations, or procedures that could affect the proper functioning of your equipment. If they do, you will be notified in advance in order for you to make necessary modifications to maintain uninterrupted service.

If trouble is experienced with this unit, for repair or warranty information, please contact customer service at (800) 544-4660. If the equipment is causing harm to the network, the telephone company may request that you disconnect the equipment until the problem is resolved.

**DO NOT DISASSEMBLE THIS EQUIPMENT:** it does not contain any user serviceable components.

We recommend the installation of an AC surge arrester in the AC outlet to which this equipment is connected. Telephone companies report that electrical surges, typically lightning transients, are very destructive to customer terminal equipment connected to AC power sources.

## NOTES

---



© 1995 – 2005 Plantronics, Inc.  
All rights reserved. Plantronics,  
the logo design, Plantronics and  
the logo design combined,  
Polaris, Quick Disconnect, and  
TriStar are trademarks or  
registered trademarks of  
Plantronics, Inc.

Patents U.S. 5,259,780;  
5,761,298; D375,959; D379,990;  
Canada 78200;  
China 95,319,003X;  
Germany M95,085,572;  
GB Regd.Des.No. 2051588;  
Japan 971359

Printed in U.S.A. 68915-01  
(02•05)

3 4 5 E n c i n a l S t r e e t

S a n t a C r u z

C A 9 5 0 6 0

T e l 8 0 0 5 4 4 . 4 6 6 0

 **PLANTRONICS**