

User guide  
Benutzerhandbuch  
Brugervejledning  
Guía del usuario  
Käyttöopas  
Guide de l'utilisateur  
Guida dell'utente  
Gebruiksaanwijzing  
Brukerhåndbok  
Manual do Utilizador  
Bruksanvisning

# DISCOVERY

*Bluetooth*® headset with digitally-enhanced sound for clear conversations

*Bluetooth*®-Headset mit digital verbessertem Klang für hohe Gesprächsqualität

*Bluetooth*®-headset med digitalt forbedret lyd giver høj lydkvalitet

Auricular *Bluetooth*® con sonido mejorado digitalmente para conversaciones más nítidas

*Bluetooth*®-kevytkuuloke ja digitaalisesti parannettu ääni selkeisiin puhelinkeskusteluihin

Oreillette *Bluetooth*® garantissant la clarté des conversations grâce à un son amélioré numériquement

Auricolare *Bluetooth*® con qualità audio digitale ottimizzata per conversazioni più chiare

*Bluetooth*®-headset met digitaal verbeterd geluid voor glasheldere gesprekken

*Bluetooth*®-hodesett med digitalt forbedret lyd for klare telefonsamtaler

Auricular *Bluetooth*® com Som Melhorado Digitalmente para Conversão

*Bluetooth*®-headset med digitalt förbättrat ljud för tydliga samtal

DISCOVERY

655

665

by: plantronics | DESIGN

## TABLE OF CONTENTS

### GB TABLE OF CONTENTS

Package contents & features	6
Charging Discovery 655	12
Charging Discovery 665	19
Pairing	25
Powering	28
Adjusting fit	31
Using your headset	37
Using your headset— Additional Features	45
Indicator lights	51
Optional accessories	62
Troubleshooting	64
Product specifications	69
Technical assistance	73

### DE INHALTSVERZEICHNIS

Packungsinhalt und Produktmerkmale	7
Aufladen des Headsets Discovery 655	13
Aufladen des Headsets Discovery 665	20
Paarung	25
Ein-/Ausschalten	28
Anpassen des Headsets	31
Verwenden des Headsets	38
Verwenden des Headsets— Zusätzliche Funktionen	45
Leuchtanzeigen	52
Optionales Zubehör	62
Fehlerbehebung	64
Produktspezifikationen	70
Technische Unterstützung	73

### DK INDHOLDSFORTEGNELSE

Pakkens indhold og funktioner	7
Opladning Discovery 655	13
Opladning Discovery 665	20
Parring	25
Sådan tændes headsettet	28
Ændring af pasform	32
Brug af headsettet	39
Brug af headsettet— Yderligere Funktioner	46
Indikatorer	53
Ekstraudstyr	62
Fejlfinding	65
Produktspecifikationer	70
Teknisk hjælp	73

### ES ÍNDICE

Contenido del paquete y características	7
Recarga Discovery 655	14
Recarga Discovery 665	21
Emparejamiento	25
Encendido y apagado	28
Ajuste	32
Uso del auricular	39
Uso del auricular— Características Adicionales	46
Luces indicadoras	54
Accesorios optativos	62
Resolución de problemas	65
Especificaciones del producto	70
Asistencia técnica	73

### FI SISÄLLYSLUETTELO

Pakkauksen sisältö ja ominaisuudet	7
Lataaminen Discovery 655	15
Lataaminen Discovery 665	21
Pariliitoksen muodostaminen	26
Virran kytkeminen	29
Säätäminen	33
Kevytkuulokkeen käyttäminen	40
Kevytkuulokkeen käyttäminen— Lisätoiminnot	47
Merkkivalot	55
Lisävarusteet	62
Vianmääritys	66
Tuotetiedot	71
Tekninen tuki	73

### FR TABLE DES MATIERES

Caractéristiques et contenu du boîtier	9
Chargement Discovery 655	15
Chargement Discovery 665	22
Couplage	26
Mise sous tension	29
Réglage du port de l'oreillette	33
Utilisation de votre oreillette	41
Utilisation de votre oreillette— Fonctions Supplémentaires	47
Témoins lumineux	56
Accessoires en option	62
Dépannage	66
Spécifications du produit	71
Assistance technique	73

## TABLE OF CONTENTS

### IT SOMMARIO

Contenuto della confezione e caratteristiche	9
Ricarica Discovery 655	16
Ricarica Discovery 665	22
Associazione	26
Accensione	29
Regolazione	33
Uso dell'auricolare	41
Uso dell'auricolare— Caratteristiche Aggiuntive	48
Indicatori luminosi	57
Accessori opzionali	62
Risoluzione dei problemi	67
Specifiche del prodotto	71
Assistenza tecnica	73

### NL INHOUDSOPGAVE

Inhoud van de verpakking en kenmerken	9
Opladen Discovery 655	17
Opladen Discovery 665	23
Afstemmen	26
In-/uitschakelen	29
Pasvorm afstellen	33
De headset gebruiken	42
De headset gebruiken— Overige Functies	48
Indicatielampjes	58
Optionele accessoires	62
Problemen oplossen	67
Productspecificaties	72
Technische ondersteuning	73

### NO INNHOLDSFORTEGNELSE

Innholdet i pakken og funksjoner	9
Lading Discovery 655	17
Lading Discovery 665	23
Sammenkobling	27
Strøm	30
Justere tilpasningen	34
Bruke hodesettet	43
Bruke hodesettet— Tilleggsfunksjoner	49
Indikatorlamper	59
Tilleggsutstyr	62
Problemløsning	68
Produktspecificasjoner	72
Teknisk hjelp	74

### PT ÍNDICE

Conteúdo da embalagem e características do produto	11
Carregamento Discovery 655	18
Carregamento Discovery 665	24
Emparelhamento	27
Alimentação	30
Ajustes	34
Utilizar o auricular	43
Utilizar o auricular— Funcionalidades Adicionais	49
Luces indicadoras	60
Acessórios opcionais	62
Resolução de problemas	68
Especificações do produto	72
Assistência técnica	74

### SE INNEHÅLLSFÖRTECKNING

Förpackningens innehåll och funktioner	11
Laddning Discovery 655	19
Laddning Discovery 665	24
Para ihop	27
Slå på	30
Justera in passform	35
Använda headsetet	44
Använda headsetet— Ytterligare Funktioner	50
Indikatorlampa	61
Extra tillbehör	62
Felsökning	69
Produktspecifikationer	73
Teknisk support	74

## WELCOME

### GB WELCOME

Thank you for purchasing a Plantronics headset.

Let us provide you with the best possible service and technical support. After reviewing this user guide, if you need additional assistance or have any product questions, please contact:

- Plantronics Technical Assistance Center at 0800 410014
- [www.plantronics.com/support](http://www.plantronics.com/support)

### DE WILLKOMMEN

Vielen Dank für den Kauf eines Plantronics-Headsets.

Wir möchten Ihnen bestmögliche Serviceleistungen und technische Unterstützung bieten. Wenn Sie nach dem Lesen des Handbuchs weitere Unterstützung benötigen oder Fragen zum Produkt haben, wenden Sie sich an:

- den Plantronics-Kundenservice:  
Deutschland 0800 9323 400  
Österreich 0800 242 500  
Schweiz 0800 9323 40
- [www.plantronics.com/support](http://www.plantronics.com/support)

### DK VELKOMMEN

Tak, fordi du har købt et headset fra Plantronics.

Vi kan tilbyde dig den bedst mulige service og tekniske support. Hvis du efter at have læst brugervejledningen har behov for yderligere hjælp eller har spørgsmål vedrørende produktet, er du velkommen til at kontakte:

- Plantronics Technical Assistance Center på 8088 4610
- [www.plantronics.com/support](http://www.plantronics.com/support)

### ES BIENVENIDO

Gracias por adquirir un auricular de Plantronics.

Nuestra intención es proporcionarle el mejor servicio y asistencia técnica. Si después de haber leído esta guía del usuario necesita obtener más ayuda o tiene alguna pregunta relacionada con el producto, póngase en contacto con el:

- Centro de asistencia técnica de Plantronics en el 902 415 191
- [www.plantronics.com/support](http://www.plantronics.com/support)

### FI TERVETULOA

Kiitos, että valitsit Plantronics-kevytkuulokkeen.

Voimme auttaa sinua parhaan mahdollisen palvelun ja teknisen tuen saamisessa. Kun olet lukenut tämän käyttöohjeen ja tarvitset teknistä tukea tai sinulla on tuotteen liittyviä kysymyksiä, ota yhteys

- Plantronicsin tekniseen tukeen numeroon 0800 117 095
- [www.plantronics.com/support](http://www.plantronics.com/support)

### FR BIENVENUE

Merci d'avoir choisi l'oreillette Plantronics.

Nous allons vous faire profiter des meilleurs services et assistance technique possibles. Si après avoir consulté le guide de l'utilisateur, vous avez besoin d'une aide supplémentaire ou de plus amples renseignements sur le produit, veuillez contacter :

- Le centre d'assistance technique de Plantronics au 0825 082599
- [www.plantronics.com/support](http://www.plantronics.com/support)

### IT INTRODUZIONE

Grazie per aver acquistato un auricolare Plantronics.

Sarà nostra cura offrire un servizio di assistenza e un supporto tecnico ottimali. Dopo aver esaminato questa guida dell'utente, in caso di chiarimenti o domande relative al prodotto, contattare:

- Centro di Assistenza tecnica di Plantronics al numero 800 950 934
- [www.plantronics.com/support](http://www.plantronics.com/support)

### NL WELKOM

Gefeliciteerd met uw Plantronics-headset.

We bieden u graag de best mogelijke service en technische ondersteuning. Als u na het lezen van deze handleiding meer ondersteuning nodig hebt of vragen over het product, kunt u contact opnemen met:

- Plantronics Technical Assistance Center via 0800 752 6876
- [www.plantronics.com/documentation](http://www.plantronics.com/documentation)

### NO VELKOMMEN

Takk for at du kjøpte et Plantronics-hodesett.

La oss gi deg best mulig service og teknisk hjelp. Hvis du trenger ytterligere hjelp eller har spørsmål om produktene etter at du har lest denne brukerhåndboken, kan du kontakte:

- Plantronics Technical Assistance Center på 800 113 36
- [www.plantronics.com/support](http://www.plantronics.com/support)

### PT BEM-VINDO

Obrigado por comprar um auricular Plantronics.

Permita que KHE facultemos a melhor assistência e suporte técnico. Depois de ler este manual do utilizador, se precisar de assistência adicional ou tiver questões em relação ao produto, contacte:

- O Centro de Assistência Técnica Plantronics através do número de telefone 800 844 517 ou visite
- [www.plantronics.com/support](http://www.plantronics.com/support)

### SE VÄLKOMMEN

Tack för att du valde ett Plantronics-headset.

Låt oss ge dig bästa möjliga service och tekniska support. Om du behöver hjälp eller har frågor om produkten när du lä den här användarhandboken kan du kontakta:

- Plantronics tekniska supportcenter på 02002 14681
- [www.plantronics.com/support](http://www.plantronics.com/support)

## PRODUCT REGISTRATION

### GB REGISTER YOUR PRODUCT ONLINE

Visit [www.plantronics.com/productregistration](http://www.plantronics.com/productregistration) to register your product online so we can provide you with the best possible service and technical support.

### DE REGISTRIEREN SIE IHR PRODUKT ONLINE

Besuchen Sie [www.plantronics.com/productregistration](http://www.plantronics.com/productregistration), um Ihr Produkt online zu registrieren. Auf diese Weise können wir Ihnen den bestmöglichen Service und technischen Support anbieten.

### DK REGISTRER DIT PRODUKT ONLINE.

Gå til [www.plantronics.com/productregistration](http://www.plantronics.com/productregistration) for at registrere dit produkt online, så vi kan yde den bedst mulige service og tekniske support.

### ES REGISTRO DEL PRODUCTO EN LÍNEA

Para registrar el producto en línea, visite [www.plantronics.com/productregistration](http://www.plantronics.com/productregistration). De esta manera, podremos proporcionarle el mejor servicio y asistencia técnica.

### FI REKISTERÖI HANKKIMASI LAITE INTERNETISSÄ

Rekisteröi tuotteesi osoitteessa [www.plantronics.com/productregistration](http://www.plantronics.com/productregistration), jotta voimme auttaa sinua parhaan mahdollisen palvelun ja teknisen tuen saamisessa.

### FR ENREGISTREZ VOTRE PRODUIT EN LIGNE

Consultez le site [www.plantronics.com/productregistration](http://www.plantronics.com/productregistration) pour enregistrer votre produit en ligne et ainsi profiter des meilleurs services et assistance technique possibles.

### IT REGISTRAZIONE ONLINE DEL PRODOTTO

Visitare il sito Web [www.plantronics.com/productregistration](http://www.plantronics.com/productregistration) per registrare online il prodotto acquistato e ricevere assistenza e supporto tecnico ottimali.

### NL REGISTREER HET PRODUCT ON LINE

Registreer het product on line op [www.plantronics.com/productregistration](http://www.plantronics.com/productregistration), zodat we u de best mogelijke service en technische ondersteuning kunnen bieden.

### NO REGISTRER ELEKTRONISK

Gå til [www.plantronics.com/productregistration](http://www.plantronics.com/productregistration) for å registrere produktet elektronisk, slik at vi kan gi deg best mulig service og teknisk støtte.

### PT REGISTE O SEU PRODUTO ON-LINE

Visite [www.plantronics.com/productregistration](http://www.plantronics.com/productregistration) para registar o seu produto on-line, para que possamos facultar-lhe a melhor assistência e suporte técnico.

### SE REGISTRERA DIN PRODUKT ONLINE

Besök [www.plantronics.com/productregistration](http://www.plantronics.com/productregistration) och registrera din produkt online så att vi kan ge dig bästa möjliga service och tekniska support.

## PACKAGE CONTENTS & FEATURES

### PLANTRONICS DISCOVERY™ 655 AND 665

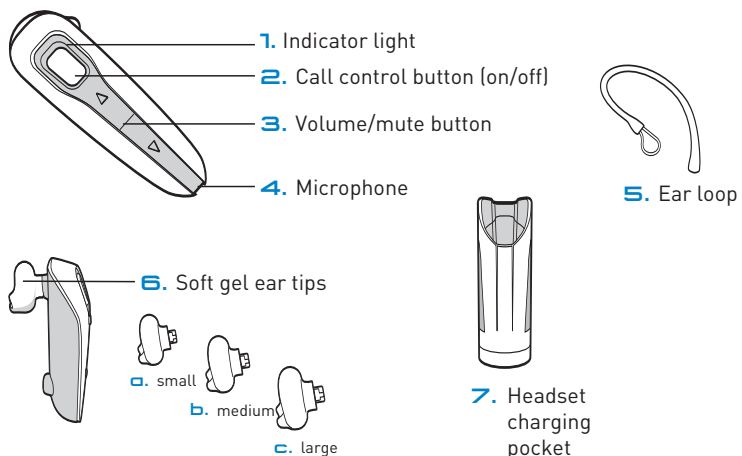

### DISCOVERY 655 ACCESSORIES

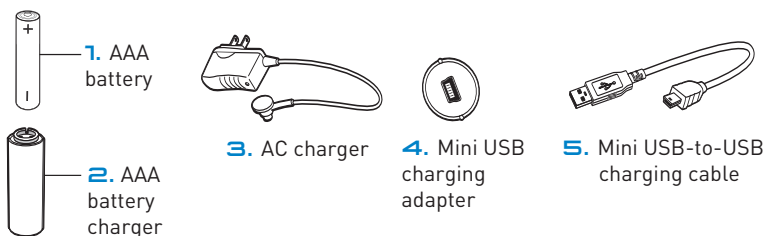

### DISCOVERY 665 ACCESSORIES



## PACKAGE CONTENTS & FEATURES

### DE PACKUNGSINHALT UND PRODUKT-MERKMALE

#### PLANTRONICS DISCOVERY™ 655 UND 665

1. Leuchtanzeige
2. Gesprächstaste (Ein/Aus)
3. Lautstärke-/Stummschaltungstast
4. Mikrofon
5. Ohr
6. Weiche Gel-Ohrstöpsel
  - a. Klein
  - b. Mittel
  - c. Groß
7. Headset-Ladetasch

#### ZUBEHÖR ZUM DISCOVERY 655

1. AAA-Batterie
2. Ladeadapter für AAA-Batterie
3. Ladegerät
4. Mini-USB-Ladeadapter
5. Mini-USB-zu-USB-Ladekabel

#### ZUBEHÖR ZUM DISCOVERY 665

1. Kfz-Ladeadapter
2. USB-Ladekabel

### DK PAKKENES INDHOLD OG FUNKTIONER

#### PLANTRONICS DISCOVERY™ 655 OG 665

1. Indikator
2. Knap til opkaldsstyring (on/off)
3. Knapper til volumen/mikrofonafbryder
4. Mikrofon
5. Øreproeg
6. Øreprogger i soft gel
  - a. lille
  - b. mellem
  - c. stor
7. Opladningshylster til headset

#### EKSTRAUDSTYR TIL DISCOVERY 655

1. AAA-batteri
2. AAA-batterioplader
3. Lysnetoplader
4. Mini-USB-oplader
5. Mini-USB-til-USB-opladerkabel

#### EKSTRAUDSTYR TIL DISCOVERY 665

1. Opladningsadapter til brug i bil
2. USB-opladerkabel

### ES CONTENIDO DEL PAQUETE Y CARACTERÍSTICAS

#### AURICULARES DISCOVERY™ 655 Y 665 DE PLANTRONICS

1. Luz indicadora
2. Botón de control de llamada (encendido/apagado)
3. Botón de volumen/función Mute
4. Micrófono
5. Gancho
6. Extremos de auricular de plástico blando
  - a. Pequeño
  - b. Mediano
  - c. Grande
7. Estuche de carga del auricular

#### ACCESORIOS DEL AURICULAR DISCOVERY 655

1. Pilas AAA
2. Cargador de pilas AAA
3. Cargador de CA
4. Cargador USB mini
5. Cable de carga USB a USB mini

#### ACCESORIOS DEL AURICULAR DISCOVERY 665

1. Adaptador de carga para el coche
2. Cable de carga USB

### FI PAKKAUKSEN SISÄLTÖ JA OMINAISUUDET

#### PLANTRONICS DISCOVERY™ 655 JA 665

1. Merkkivalo
2. Puhelunhallintapainike (käytössä / pois käytöstä)
3. Äänensäätö-/mykistyspainiketta
4. mikrofoni
5. Korvaosa
6. Pehmeät geelikorvatyynyt
  - a. pieni
  - b. keskikokoinen
  - c. suuri
7. Kuulokkeen latauskotelo

#### DISCOVERY 655 -LISÄTARVIKKEET

1. AAA-akku
2. AAA-laturi
3. Laturi
4. USB-minilaturi
- USB-USB -minilaturikaapeli

#### DISCOVERY 665 -LISÄTARVIKKEET

1. Latausovitin ajoneuvoihin
2. USB-latauskaapeli

## PACKAGE CONTENTS & FEATURES

### PLANTRONICS DISCOVERY™ 655 AND 665

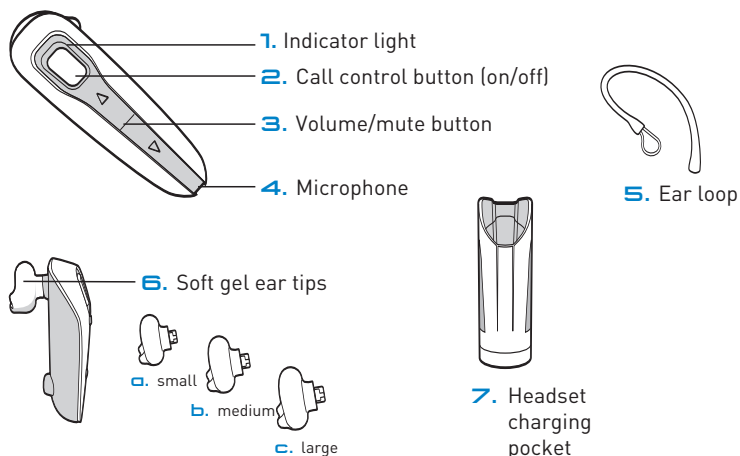

### DISCOVERY 655 ACCESSORIES

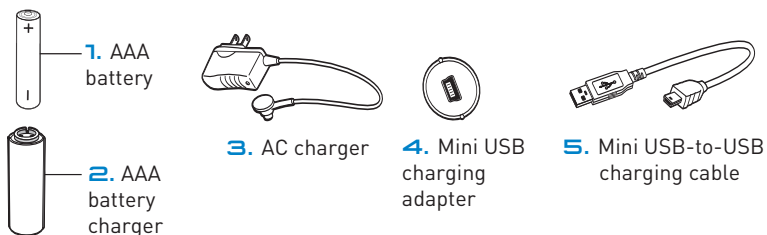

### DISCOVERY 665 ACCESSORIES



## PACKAGE CONTENTS & FEATURES

### FR CARACTERISTIQUES ET CONTENU DU BOITIER

#### OREILLETES DISCOVERY™ 655 ET 665 DE PLANTRONICS

1. Témoin lumineux
2. Bouton de contrôle d'appel (activé/désactivé)
3. Boutons volume/secret
4. Microphone
5. Contour d'oreille
6. Embouts d'oreille en gel souples
  - a. petit
  - b. moyen
  - c. grand
7. Boîtier de chargement de l'oreillette

#### ACCESSOIRES DE L'OREILLETTE DISCOVERY 655

1. Batterie AAA
2. Chargeur de batterie AAA
3. Chargeur secteur
4. Mini chargeur USB
5. Mini câble de chargement USB-USB

#### ACCESSOIRES DE L'OREILLETTE DISCOVERY 665

1. Adaptateur de chargement pour voiture
2. Câble de chargement USB

### IT CONTENUTO DELLA CONFEZIONE E CARATTERISTICHE

#### PLANTRONICS DISCOVERY™ 655 E 665

1. Indicatore luminoso
2. Pulsante di controllo chiamate (On/Off)
3. Pulsanti di controllo volume/esclusione microfono
4. Microfono
5. Supporto per orecchio
6. Cuscinetti auricolari in gel
  - a. piccolo
  - b. medio
  - c. grande
7. Custodia per ricarica dell'auricolare

#### ACCESSORI DISPONIBILI PER DISCOVERY 655

1. Batteria AAA
2. Caricabatteria AAA
3. Caricabatteria CA
4. Dispositivo di ricarica Mini USB
5. Cavo di ricarica Mini USB-to-USB

#### ACCESSORI DISPONIBILI PER DISCOVERY 665

1. Adattatore per caricabatteria da auto
2. Cavo di ricarica USB

### NL INHOUD VAN DE VERPAKKING EN KENMERKEN

#### PLANTRONICS DISCOVERY™ 655 EN 665

1. Indicatielampje
2. Gespreksknop (Aan/uit)
3. Volume-/muteknoppen
4. Microfoon
5. Oorhaakje
6. Zachte gel-oordopjes
  - a. klein
  - b. gemiddeld
  - c. groot
7. Draaghulslader voor de headset

#### DISCOVERY 655-ACCESSOIRES

1. AAA-batterij
2. AAA-batterijlader
3. Wisselstroomoplader
4. Mini-USB-oplader
5. Oplaadkabel van mini-USB naar USB

#### DISCOVERY 665-ACCESSOIRES

1. Oplaadadapter voor in de auto
2. USB-oplaadkabel

### NO INNHOLDET I PAKKEN OG FUNKSJONER

#### PLANTRONICS DISCOVERY™ 655 OG 665

1. Indikatorlampe
2. Ringekontrollknapp (av/på)
3. Volum-/demp (mute)-knapper
4. Mikrofon
5. Ørebøyle
6. Ørepropper i Soft Gel
  - a. Liten
  - b. Middels
  - c. Stor
7. Ladeholder til hodeseett

#### DISCOVERY 655-TILLEGGSUTSTYR

1. AAA-batteri
2. AAA-batterilader
3. Vekselstrømlader
4. Mini-USB-lader
5. Mini-USB-til-USB-ladeledning

#### DISCOVERY 665-TILLEGGSUTSTYR

1. Billader
2. USB-ladeledning

## PACKAGE CONTENTS & FEATURES

### PLANTRONICS DISCOVERY™ 655 AND 665

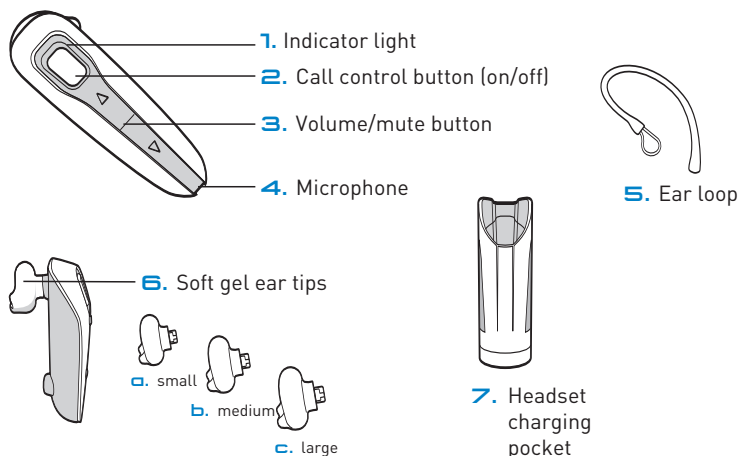

### DISCOVERY 655 ACCESSORIES

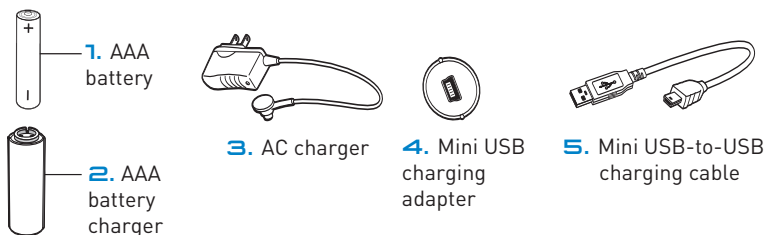

### DISCOVERY 665 ACCESSORIES



## PACKAGE CONTENTS & FEATURES

### PT CONTEÚDO DA EMBALAGEM E FUNCIONALIDADES

#### PLANTRONICS DISCOVERY™ 655 E 665

1. Luz indicadora
2. Botão de conversação (ligado/desligado)
3. Botões de volume/corte de som
4. Microfone
5. Aro para a orelha
6. Almofadas para a orelha em plástico macio
  - a. pequena
  - b. média
  - c. grande
7. Pequeno cilindro para carregamento do auricular

#### ACESSÓRIOS PARA O DISCOVERY 655

1. Pilha AAA
  2. Carregador de pilhas AAA
  3. Carregador de CA
- Carregador Mini USB  
Cabo de carregamento Mini USB-para-USB

#### ACESSÓRIOS PARA O DISCOVERY 665

1. Adaptador para carregamento em automóvel
2. Cabo de carregamento USB

### SE FÖRPACKNINGENS INNEHÅLL OCH FUNKTIONER

#### PLANTRONICS DISCOVERY™ 655 OCH 665

1. Indikatorlampa
2. Samtalsknapp (på/av)
3. Knappar för volym och sekretess
4. Mikrofon
5. Öronbygel
6. Mjuka gelöronsnäckor
  - a. liten
  - b. medium
  - c. stor
7. Laddningsficka för headset

#### DISCOVERY 655 TILLBEHÖR

1. AAA-batteri
  2. AAA-batteriladdare
  3. Nätdapter
- Mini USB-laddare  
Mini USB-till-USB-laddningskabel

#### DISCOVERY 665 TILLBEHÖR

1. Billaddningsadapter
2. USB-laddningskabel

## CHARGING PLANTRONICS DISCOVERY 655

### GB CHARGING PLANTRONICS DISCOVERY 655

Before using, you must first charge your headset.

1 hour = minimum charge 

3 hours = full charge 

#### OPTION A: USING THE INCLUDED AC CHARGER

The indicator light flashes red while charging and turns off when fully charged.

1. Plug the AC charger into the base of the charging pocket and connect it to your power source.
2. Insert the headset into the charging pocket.

#### OPTION B: USING A AAA BATTERY

One AAA battery recharges the headset to full capacity up to three times.

1. Twist the bottom of the AAA battery charger counter-clockwise and release the battery holder.
2. Insert the battery into the AAA battery holder.
3. Slide the battery holder back into the battery charger and turn clockwise.
4. Snap battery charger to charging pocket. Ensure that the indentation on the battery charger connector aligns with the shirt clip on the charging pocket.
5. Insert the headset into the charging pocket.

#### CAUTION

Only replace with a non-rechargeable AAA battery.

#### \* DISCONNECTING COMPONENTS

To separate components, grasp both the battery charger and the charging pocket with the shirt clip facing you. Bend the components back and they will snap apart.

**NOTE** Do not twist the components apart.

#### OPTION C: USING THE MINI USB-TO-USB CHARGING CABLE

1. Snap the mini USB charger to the charging pocket.
2. Use the mini USB-to-USB charging cable to connect the headset to your computer or laptop.
3. Turn your computer or laptop on.

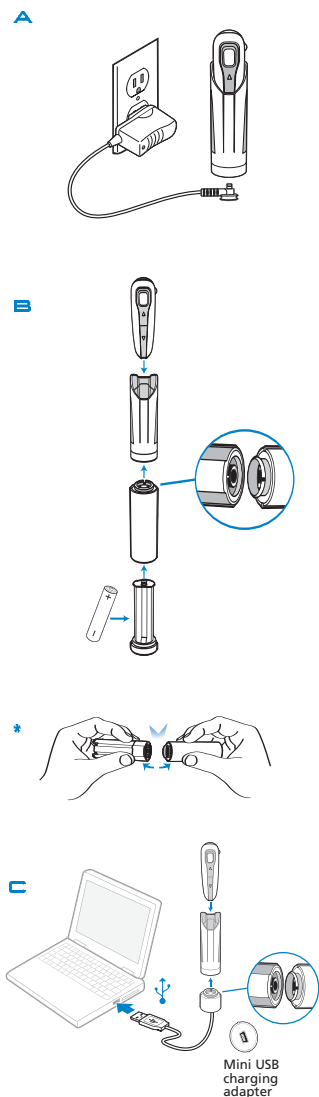

## CHARGING

### DE AUFLADEN DES HEADSETS PLANTRONICS DISCOVERY 655

Laden Sie vor der Verwendung das Headset auf.

1 Stunde = Mindestaufladung 

3 Stunden = Vollständige Aufladung 

#### OPTION A: VERWENDEN DES MITGELIEFERTEN LADEGERÄTS

Die Leuchtanzeige leuchtet während des Ladevorgangs rot auf. Sie erlischt, wenn das Headset vollständig aufgeladen ist.

1. Schließen Sie das Ladegerät an der Ladetasche an und verbinden Sie es mit einer Stromquelle.
2. Setzen Sie das Headset in die Ladetasche ein.

#### OPTION B: VERWENDEN EINER AAA-BATTERIE

Eine AAA-Batterie kann das Headset bis zu drei Mal wieder vollständig aufladen.

1. Drehen Sie die Unterseite des Ladeadapters für AAA-Batterien gegen den Uhrzeigersinn und lösen Sie die Batteriehalterung.
2. Legen Sie die Batterie in die Batteriehalterung ein.
3. Schieben Sie die Batteriehalterung zurück in das Batterie-ladegerät und drehen Sie die Unterseite im Uhrzeigersinn.
4. Setzen Sie das Ladegerät in die Ladetasche ein. Stellen Sie sicher, dass die Markierung auf dem Ladeadapter über dem Hemd-Clip der Ladetasche sitzt.
5. Setzen Sie das Headset in die Ladetasche ein.

#### ACHTUNG

Nur durch eine nicht wieder aufladbare AAA-Batterie ersetzen.

#### \* TRENNEN DER KOMPONENTEN

Um die Komponenten zu trennen, halten Sie sowohl den Ladeadapter und die Ladetasche fest, wobei der Hemd-Clip in Ihre Richtung zeigt. Biegen Sie die Komponenten auseinander, und sie werden mit einem Klick getrennt.

**HINWEIS:** Drehen Sie die Komponenten nicht, um sie zu trennen.

#### OPTION C: VERWENDEN DES MINI-USB-ZU-USB-LADEKABELS

1. Verbinden Sie den Mini-USB-Ladeadapter mit der Ladetasche.
2. Verbinden Sie das Headset über das Mini-USB-zu-USB-Ladekabel mit einem Computer oder Laptop.
3. Schalten Sie den Computer bzw. das Laptop ein.

### DK OPLADNING PLANTRONICS DISCOVERY 655

Headsettet skal oplades inden brug.

1 time = min. opladning 

3 timer = fuld opladning 

#### METODE A: MED DEN MEDFØLGENDE LYSNETOPLADER

Indikatoren blinker rødt under opladning og slukker ved fuld opladning.

1. Tilslut lysnetopladeren nederst på opladningshylsteret, og slut den til strømkilden.
2. Sæt headsettet i opladningshylsteret.

#### METODE B: MED ET AAA-BATTERI

Et AAA-batteri genoplader headsettet til fuld kapacitet op til tre gange.

1. Drej det nederste af AAA-batterieopladeren mod uret, indtil batteriholderen er fri.
2. Placer batteriet i AAA-batteriholderen.
3. Lad batteriholderen glide på plads i batteriopladeren, og drej den med uret.
4. Klik batteriopladeren på plads i opladningshylsteret. Sørg for, at hakket på batteriopladerens stik flugter med clipsen på opladningshylsteret.
5. Sæt headsettet i opladningshylsteret.

#### ADVARSEL

Må kun udskiftes med et ikke-genopladeligt AAA-batteri.

#### \* FRAKOBLING AF KOMPONENTER

For at separere komponenterne skal du holde både batteriopladeren og opladningshylsteret med clipsen vendende imod dig. Bøj komponenterne tilbage indtil de adskilles.

**BEMÆRK:** Undlad at vride komponenterne fra hinanden.

#### METODE C: MED MINI-USB-TIL-USB-OPLADERKABLET

1. Klik mini-USB-opladeren på plads i opladningshylsteret.
2. Brug mini-USB-til-USB-opladerkablet til at forbinde headsettet til din computer eller bærbare pc.
3. Tænd computeren eller den bærbare pc.

## CHARGING

A

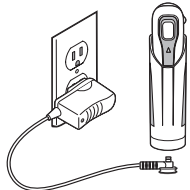

### ES RECARGA AURICULAR DISCOVERY 655 DE PLANTRONICS

Recargue el auricular antes de utilizarlo.

El tiempo de carga mínimo es de una hora.

El tiempo de carga total es de tres horas.

#### OPCIÓN A: CON EL CARGADOR DE CA (INCLUIDO)

La luz indicadora parpadea en rojo durante la carga y se apaga cuando ésta finaliza.

1. Conecte el cargador de CA a la base del estuche de carga y se apaga cuando ésta finaliza.
2. Inserte el auricular en el estuche de carga.

#### OPCIÓN B: CON PILAS AAA

Una pila AAA basta para recargar el auricular a su capacidad completa hasta tres veces.

1. Gire la parte inferior del cargador de pilas AAA en sentido contrario a las agujas del reloj y suelte el soporte para pilas.
2. Coloque la pila AAA en el soporte.
3. Vuelva a colocar el soporte en el cargador de pilas y gírelo en el sentido de las agujas del reloj.
4. Coloque el cargador de pilas en el estuche de carga. Asegúrese de que la hendidura del conector del cargador de pilas esté alineada con el clip para camisas del estuche de carga.
5. Inserte el auricular en el estuche de carga.

#### PRECAUCIÓN

Utilice únicamente pilas AAA no recargables.

#### \*DESCONEXIÓN DE LOS COMPONENTES

Para separar los componentes, sujete el cargador de pilas y el estuche de carga de manera que el clip para camisas le quede de frente. A continuación, empuje ambos componentes hacia atrás hasta que se suelten.

**NOTA:** no intente separar los componentes girándolos.

#### OPCIÓN C: CON EL CABLE DE CARGA USB A USB MINI

1. Coloque el cargador USB mini en el estuche de carga.
2. Conecte el auricular al ordenador de sobremesa o portátil con el cable de carga USB a USB mini.
3. Encienda el ordenador.

C

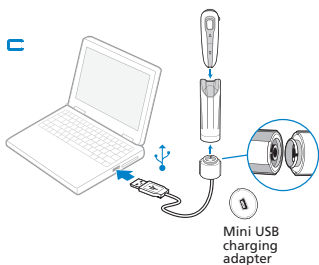

Mini USB  
charging  
adapter

## CHARGING

### FI LATAAMINEN PLANTRONICS DISCOVERY 655

Kevytkuuloke on ladattava ennen käyttöönottoa.

1 tunti = minimilataus

3 tuntia = täysi lataus

#### VAIHTOEHTO A: MUKANA TOIMITETTAVAN LATURIN

käyttäminen

Merkkivalo vilkkuu punaisena latauksen aikana ja sammuu, kun lataus on päättynyt.

1. Kytke laturi latauskotelon pohjaan ja kotelo virtalähteeseen.
2. Aseta kuuloke latauskoteloon.

#### VAIHTOEHTO B: AAA-AKUN KÄYTTÄMINEN

Yksi AAA-akku lataa kuulokkeen täyteen enintään kolme kertaa.

1. Kierrä AAA-laturin alaosa vastapäivään ja vapauta akkupidike.
2. Aseta akku AAA-akkupidikkeeseen.
3. Liu'uta akkupidike takaisin laturiin ja käännä myötäpäivään.
4. Napsauta akkulaturi latauskoteloon. Varmista, että laturin liittimessä oleva lovi on latauskotelon pidikkeen kanssa kohdakkain.
5. Aseta kuuloke latauskoteloon.

#### VAROITUS

Vaihda vain AAA-paristoon.

#### \*OSIEN IRROTTAMINEN

Irrota osat tarttumalla laturista ja latauskotelosta niin, että pidike osoittaa itseesi päin. Taivuta osia taaksepäin niin, että ne napsahtavat erilleen.

**HUOMAUTUS** Älä kierrä osia irti toisistaan.

#### VAIHTOEHTO C: USB-USB -MINILATAUSKAAPELIN KÄYTTÄMINEN

1. Napsauta USB-minilaturi latauskoteloon.
2. Kytke kuuloke tietokoneeseen USB-USB -minilatauskaapelilla.
3. Kytke tietokoneeseen virta.

### FR CHARGEMENT OREILLETTE DISCOVERY 655 DE PLANTRONICS

Vous devez charger votre oreillette avant de l'utiliser.

1 heure = chargement minimum

3 heures = chargement maximum

#### OPTION A : UTILISATION DU CHARGEUR SECTEUR FOURNI

Le témoin lumineux clignote en rouge pendant le chargement et s'éteint lorsque celui-ci est terminé.

1. Branchez le chargeur secteur dans la base du boîtier de chargement et branchez-le à une prise.
2. Insérez l'oreillette dans le boîtier de chargement.

#### OPTION B : UTILISATION D'UNE BATTERIE AAA

Une batterie AAA peut recharger l'oreillette au maximum trois fois.

1. Faites tourner le bas du chargeur de batterie AAA dans le sens contraire des aiguilles d'une montre et libérez le support de batterie.
2. Insérez la batterie dans le support de batterie AAA.
3. Faites glisser le support de batterie dans le chargeur de batterie et tournez-le dans le sens des aiguilles d'une montre.
4. Insérez le chargeur de batterie dans le boîtier de chargement. Vérifiez que l'entaille sur le connecteur du chargeur de batterie est bien alignée avec le clip du boîtier de chargement.
5. Insérez l'oreillette dans le boîtier de chargement.

#### ATTENTION

Remplacez toujours la batterie par une batterie non rechargeable AAA.

#### C. DEBRANCHEMENT DES COMPOSANTS

Pour séparer les composants, prenez le chargeur de batterie et le boîtier de chargement, clip tourné vers vous. Pliez les composants vers l'arrière afin de les détacher.

**REMARQUE :** ne tordez pas les composants pour les séparer.

#### OPTION C : UTILISATION DU MINI CÂBLE DE CHARGEMENT USB-USB

1. Insérez le mini chargeur USB dans le boîtier de chargement.
2. Utilisez le mini câble de chargement USB-USB pour connecter l'oreillette à l'ordinateur de bureau ou à l'ordinateur portable.
3. Allumez l'ordinateur.



## CHARGING

A

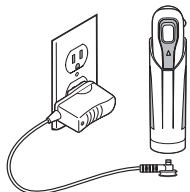

### IT RICARICA PLANTRONICS DISCOVERY 655

Caricare l'auricolare prima dell'uso.

1 ora = carica minima 

3 ore = carica completa 

#### OPZIONE A: MEDIANTE IL CARICABATTERIA CA IN DOTAZIONE

L'indicatore luminoso lampeggia in rosso durante la carica e si spegne quando l'auricolare è completamente carico.

1. Inserire il caricabatteria CA nella base della custodia per ricarica e collegarlo alla presa elettrica.
2. Inserire l'auricolare nella custodia per ricarica.

#### OPZIONE B: MEDIANTE LA BATTERIA AAA

Una batteria AAA consente di ricaricare l'auricolare completamente fino a tre volte.

1. Ruotare in senso antiorario la parte inferiore del caricabatteria AAA e rilasciare il supporto della batteria.
2. Inserire la batteria AAA nel supporto.
3. Far scorrere il supporto della batteria nel caricabatteria e ruotare in senso orario.
4. Inserire il caricabatteria nella custodia per ricarica. Verificare che la parte incava sul connettore del caricabatteria sia allineata con il gancio della custodia per ricarica.
5. Inserire l'auricolare nella custodia per ricarica.

#### ATTENZIONE

Sostituire solo con una batteria AAA non ricaricabile.

#### \*SCOLLEGAMENTO DEI COMPONENTI

Afferrare il caricabatteria e la custodia per ricarica con il gancio rivolto verso l'utente, quindi piegare i componenti verso l'esterno per separarli.

**NOTA:** non ruotare i componenti per separarli.

#### OPZIONE C: MEDIANTE IL CAVO DI RICARICA MINI USB-TO-USB

1. Inserire il caricabatteria Mini USB nella custodia per ricarica.
2. Tramite il cavo di ricarica Mini USB-to-USB, collegare l'auricolare al computer.
3. Accendere il computer.

C

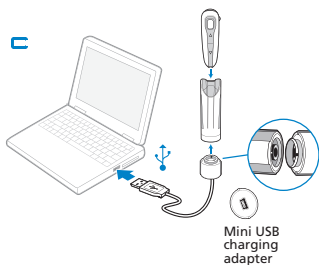

Mini USB  
charging  
adapter

## CHARGING

### NL OPLADEN PLANTRONICS DISCOVERY 655

Voordat u de headset de eerste keer gebruikt, moet deze eerst worden opgeladen.

1 uur = minimum oplaadtijd 

3 uur = volledige oplaadtijd 

#### OPTIE A: DE MEEGELEVERDE

##### WISSELSTROOMOPLADER gebruiken

Het lampje knippert rood tijdens het opladen en gaat uit als de headset volledig is opgeladen.

1. Sluit de wisselstroomoplader aan op de onderkant van de draaghulslader en op een voedingsbron.
2. Plaats de headset in de draaghulslader.

#### OPTIE B: EEN AAA-BATTERIJ GEBRUIKEN

Een AAA-batterij laadt de headset maximaal drie keer volledig op.

1. Draai de onderkant van de AAA-batterijlader tegen de wijzers van de klok in om de batterijhouder los te maken.
2. Plaats de batterij in de AAA-batterijhouder.
3. Schuif de batterijhouder terug in de batterijlader en draai de onderkant met de wijzers van de klok mee.
4. Klik de batterijlader vast aan de draaghulslader. Zorg ervoor dat de inkeping op de batterijlader op één lijn ligt met de kledingclip op de draaghulslader.
5. Plaats de headset in de draaghulslader.

#### LEET OP

Alleen vervangen door een niet-oplaadbare AAA-batterij.

#### \*ONDERDELEN LOSKOPPELEN

Als u de onderdelen uit elkaar wilt halen, pakt u zowel de batterijlader als de draaghulslader vast met de kledingclip naar u toe. Buig de onderdelen naar achteren zodat deze losklikken.

**OPMERKING** Draai de onderdelen niet uit elkaar.

#### OPTIE C: DE OPLAADKABEL VAN MINI-USB NAAR USB GEBRUIKEN

1. Klik de mini-USB-oplader vast aan de draaghulslader.
2. Gebruik de oplaadkabel van mini-USB naar USB als u de headset wilt aansluiten op uw computer of laptop.
3. Schakel uw computer of laptop in.

### NO LADING PLANTRONICS DISCOVERY 655

Før du bruker hodesettet må du lade det opp først.

1 time = minimumslading 

3 timer = full lading 

#### ALTERNATIV A: BRUKE VEKSELSTRØMSLADEREN SOM FØLGER MED

Indikatorlampen blinker rødt under ladingen og slår seg av når hodesettet er fulladet.

1. Plugg inn vekselstrømsladeren i bunnen på ladeholderen, og koble den til strømkilden.
2. Sett hodesettet i ladeholderen.

#### ALTERNATIV B: BRUKE ET AAA-BATTERI

Ett AAA-batteri lader hodesettet til full kapasitet opptil tre ganger.

1. Vri bunnen på AAA-batteriladeren mot urviseren og trekk ut batteriholderen.
  2. Sett batteriet i AAA-batteriholderen.
  3. Før batteriholderen inn i batteriladeren igjen og vri den med urviseren.
  4. Knepp batteriladeren til ladeholderen.
- Kontroller at hakket på batteriladerkontakten er på linje med skjorteklemmen på ladeholderen.
5. Sett hodesettet i ladeholderen.

#### FORSIKTIG

Kan bare byttes med et AAA-batteri som ikke kan lades opp.

#### \*KOBLE FRA KOMPONENTER

Når du skal ta de to komponentene fra hverandre, tar du tak i både batteriladeren og ladeholderen med skjorteklemmen vendt mot deg. Bøy komponentene bakover, og de vil gå fra hverandre med et knepp.

**MERK** Ikke vri komponentene fra hverandre.

#### ALTERNATIV C: BRUKE MINI-USB-TIL-USB-LADELEDNINGEN

1. Fest mini-USB-laderen til ladeholderen.
2. Bruk mini-USB-til-USB-ladeledningen til å koble hodesettet til datamaskinen eller den bærbare datamaskinen.
3. Slå på datamaskinen eller den bærbare datamaskinen.

## CHARGING

A

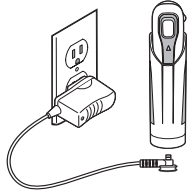

B

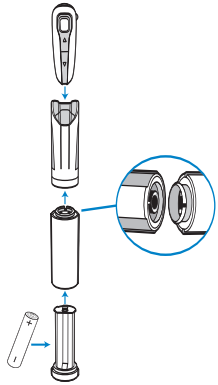

\*

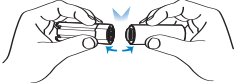

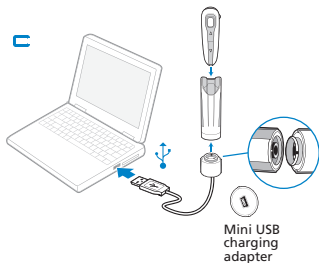

C



### PT CARREGAMENTO PLANTRONICS DISCOVERY 655

Antes de utilizar, tem primeiro de carregar o auricular.

1 hora = carga mínima 

3 horas = carga completa 

#### OPÇÃO A: UTILIZANDO O CARREGADOR DE CA INCLuíDO

A luz indicadora apresenta-se vermelha intermitente durante o carregamento e desliga-se quando a carga estiver completa.

1. Ligue o carregador de CA à base do cilindro de carregamento e ligue-o à corrente eléctrica.
2. Introduza o auricular no cilindro de carregamento.

#### OPÇÃO B: UTILIZANDO A PILHA AAA

Uma pilha AAA recarrega totalmente o auricular um máximo de 3 vezes.

1. Torça a base do carregador de pilhas AAA no sentido contrário ao dos ponteiros do relógio e liberte o compartimento para pilhas.
2. Introduza a pilha no compartimento.
3. Deslize o compartimento para o interior do carregador e torça-o na direcção dos ponteiros do relógio.
4. Encaixe o carregador de pilhas no cilindro para carregamento. Certifique-se de que os recortes no conector do carregador estão alinhados com o clipe no cilindro de carregamento.
5. Introduza o auricular no cilindro de carregamento.

#### ATENÇÃO

Substitua apenas por uma pilha AAA não recarregável.

#### \*SEPARAR OS COMPONENTES

Para separar os diferentes componentes, agarre no carregador da pilha e no cilindro de carregamento com o clipe voltado para si. Gire os componentes para trás e eles separam-se.

**NOTA** Não separe os componentes por torção.

#### OPÇÃO C: UTILIZANDO O CABO DE CARREGAMENTO MINI USB-PARA-USB

1. Introduza o carregador mini USB no cilindro de carregamento
2. Utilize o cabo de carregamento mini USB-para-USB para ligar o auricular a um computador de secretária ou um computador portátil.
3. Ligue o computador.

## CHARGING

### SE LADDNING PLANTRONICS DISCOVERY 655

Innan du kan använda headsetet måste du ladda det.

1 timme = minsta laddning 

3 timmar = full laddning 

Alternativ A: använd den medföljande nätadaptern. Indikatorlampan blinkar med rött sken under laddningen och slocknar vid full laddning.

1. Anslut nätadaptern till laddningsfickan och anslut den sedan till nätadaptern.
2. Sätt in headsetet i laddningsfickan.

#### ALTERNATIV B: ANVÄND ETT AAA-BATTERI

Ett AAA-batteri laddar upp headsetet till full kapacitet upp till tre gånger.

1. Vrid underdelen av AAA-batteriladdaren moturs och frigör batterihållaren.
2. Sätt in batteriet i AAA-batterihållaren.
3. Skjut batterihållaren tillbaka på plats i batteriladdaren och vrid medurs.

4. Snäpp fast batteriladdaren i laddningsfickan. Kontrollera att indraget på batteriladdarens kontakt passar med skjortklämman på laddningsfickan.
5. Sätt in headsetet i laddningsfickan.

#### VARNING!

Använd bara icke uppladdningsbara AAA-batterier.

#### \*KOPPLA LOSS KOMPONENTER

Om du vill ta isär komponenter tar du tag i batteriladdaren och laddningsfickan med skjortklämman riktad mot dig. Böj komponenterna bakåt tills de snäpper isär.

**OBS!** Vrid inte isär komponenterna.

#### ALTERNATIV C: ANVÄND MINI USB-TILL-USB-LADDNINGSKABELN

1. Fäst mini USB-laddaren på laddningsfickan.
2. Använd mini USB-till-USB-laddningskabeln och anslut headsetet till datorn.
3. Starta datorn.

## PLANTRONICS DISCOVERY 665

1.



2.

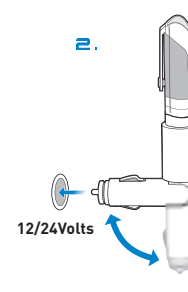

3.



### GB CHARGING PLANTRONICS DISCOVERY 665

Before using, you must first charge your headset.

1 hour = minimum charge 

3 hours = full charge 

#### OPTION A: USING THE VEHICLE CHARGING ADAPTER.

1. Snap the headset charging pocket onto the vehicle charging adapter as shown.
2. Plug the vehicle charging adapter into vehicle power socket and adjust the charging pocket angle so that the headset is within easy reach.

**CAUTION:** Select a mounting option that does not interfere with car controls or air bag deployment.

3. Dock the headset into the charging pocket as shown. If power is available to the vehicle power socket, the charging pocket will flash when the headset is docked.

**NOTE** The headset charges only when power is supplied to the vehicle power socket.

The green indicator on the vehicle charging adapter lights when power is supplied.

#### OPTION B: USING USB CHARGING CABLE

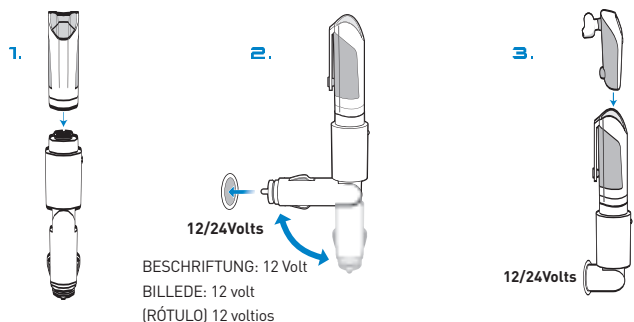

1. Use the USB charging cable to connect the headset charging pocket to your computer or laptop.
2. Turn your computer or laptop on.

## CHARGING



### DE LADEN PLANTRONICS DISCOVERY 665

Laden Sie vor der Verwendung das Headset auf.

- 1 Stunde = Mindestaufladung   
3 Stunden = Vollständige Aufladung 

#### OPTION A: VERWENDEN DES AUTO-LADEADAPTERS.

1. Verbinden Sie die Ladetasche des Headsets wie dargestellt mit dem Auto-Ladeadapter.
2. Stecken Sie den Auto-Ladeadapter in den Zigarettenanzünder und passen Sie den Winkel der Ladetasche so an, dass das Headset leicht zu erreichen ist.

**ACHTUNG:** Wählen Sie eine Befestigungsmethode, die das Führen des Fahrzeugs nicht beeinträchtigt.

3. Setzen Sie das Headset wie dargestellt in die Ladetasche ein. Wenn der Zigarettenanzünder Strom liefert, blinkt die Ladetasche bei eingesetztem Headset.



**HINWEIS:** Das Headset lädt sich nur auf, wenn der Zigarettenanzünder Strom liefert. Die grüne Anzeige des Auto-Ladeadapters leuchtet, wenn Spannung anliegt.

#### OPTION B: VERWENDEN DES USB-LADEKABELS

1. Verbinden Sie das Headset über das USB-Ladekabel mit einem Computer oder Laptop.
2. Schalten Sie den Computer bzw. das Laptop ein.

### DK OPLADNING PLANTRONICS DISCOVERY 665

Headsettet skal oplades inden brug.

- 1 time = min. opladning   
3 timer = fuld opladning 

#### METODE C: MED OPLADNINGSADAPTEREN TIL BRUG I BIL.

1. Klik headsettets opladningshyster på plads i opladningsadapteren til brug i bil som vist.
2. Slut opladningsadapteren til brug i bil til bilens strømudtag, og juster vinklen på opladningshysteret, så headsettet er inden for rækkevidde.

**ADVARSEL:** Vælg en type ophæng, der ikke kommer i karambolage med bilens instrumenter.

3. Sæt headsettet i opladningshysteret som vist. Hvis der er strøm i bilens strømudtag, lyser opladningshysteret, når headsettet sættes i.

**BEMÆRK:** Headsettet oplades kun, når der er strøm i bilens strømudtag.

Den grønne indikator på bilens opladningsadapter lyser, når den tilføres strøm.

#### METODE B: MED USB-OPLADERKABEL

1. Brug USB-opladerkablet til at forbinde headsettets opladningshyster til din computer eller bærbare pc.
2. Tænd computeren eller den bærbare pc.

## CHARGING

### ES RECARGA AURICULAR DISCOVERY 665 DE PLANTRONICS

Recargue el auricular antes de utilizarlo.

El tiempo de carga mínimo es de una hora. 

El tiempo de carga total es de tres horas. 

#### OPCIÓN A: CON EL ADAPTADOR DE CARGA PARA EL COCHE

1. Coloque el estuche de carga del auricular en el adaptador de carga para el coche como se indica.
2. Conecte el adaptador de carga para el coche al enchufe de alimentación del vehículo y ajuste el ángulo del estuche de carga de modo que el auricular quede al alcance.

**PRECAUCIÓN:** seleccione una opción de montaje que no impida el manejo de los controles del coche.

3. Coloque el auricular en el estuche de carga como se indica. Si el enchufe del coche tiene corriente, el estuche de carga parpadeará al colocar el auricular.

**NOTA:** el auricular sólo se carga si el enchufe del coche está provisto de alimentación.

El indicador verde del adaptador de carga para el coche se enciende si hay alimentación.

#### OPCIÓN B: CON EL CABLE DE CARGA USB

1. Conecte el estuche de carga del auricular al ordenador de sobremesa o portátil con el cable de carga USB.
2. Encienda el ordenador.

### FI LATAAMINEN PLANTRONICS DISCOVERY 665

Kevytkuuloke on ladattava ennen käyttöönottoa.

1 tunti = minimilataus 

3 tuntia = täysi lataus 

#### VAIHTOEHTO A: AJONEUVOON TARKOITETUN LATAUSSOVITTIMEN KÄYTTÄMINEN.

1. Napsauta kuulokkeen latauskotelo lataussovittimen päälle kuvan mukaisesti.
2. Kytke latausovitin ajoneuvon virtaliitäntään ja säädä latauskotelon kulmaa niin, että kuuloke on helposti käden ulottuvilla.

**VAROITUS** Kiinnitä kuuloke sellaiseen kohtaan, jossa se ei ole auton hallintalaitteiden edessä.

3. Aseta kuuloke latauskoteloon kuvan mukaisesti. Jos ajoneuvon virtaliitäntässä on jännite, latauskotelon merkkivalo vilkkuu, kun kuuloke on kotelossa.

**HUOMAUTUS** Kuuloke latautuu vain, kun ajoneuvon virtaliitäntään on kytketty virta.

Lataussovittimen vihreä merkkivalo syttyy, kun virta on kytketty.

#### VAIHTOEHTO B: USB-LATAUSKAAPELIN KÄYTTÄMINEN

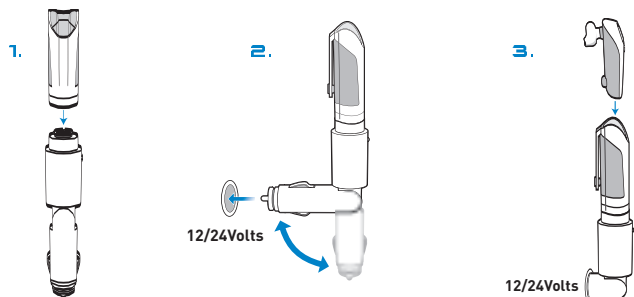

1. Kytke kuulokkeen latauskotelo tietokoneeseen USB-latauskaapelilla.
2. Kytke tietokoneeseen virta.

## CHARGING



### FR CHARGEMENT OREILLETTE DISCOVERY 665 DE PLANTRONICS

Vous devez charger l'oreillette avant de l'utiliser.

- 1 heure = chargement minimum   
3 heures = chargement maximum 

#### OPTION A : UTILISATION DE L'ADAPTATEUR DE CHARGEMENT POUR VOITURE.

1. Fixez le boîtier de chargement de l'oreillette sur l'adaptateur de chargement pour voiture comme indiqué.
2. Branchez l'adaptateur de chargement pour voiture à la prise d'alimentation du véhicule et réglez l'angle du boîtier de chargement de façon à ce que l'oreillette soit à portée de main.

**ATTENTION :** veillez à ce que l'installation ne gêne pas les commandes de la voiture.

3. Reposez l'oreillette dans le boîtier de chargement comme indiqué. Si la prise d'alimentation du véhicule est sous tension, le boîtier de chargement clignote une fois l'oreillette reposée.



**REMARQUE :** l'oreillette ne se charge que si la prise d'alimentation du véhicule est sous tension. Le témoin lumineux vert de l'adaptateur de chargement pour voiture s'allume si la prise est sous tension.

#### OPTION B : UTILISATION DU CÂBLE DE CHARGEMENT USB

1. Utilisez le câble de chargement USB pour connecter le boîtier de chargement de l'oreillette à l'ordinateur de bureau ou à l'ordinateur portable.
2. Allumez l'ordinateur.

### IT RICARICA PLANTRONICS DISCOVERY 665

Caricare l'auricolare prima dell'uso.

- 1 ora = carica minima   
3 ore = carica completa 

#### OPZIONE A: TRAMITE L'ADATTATORE PER RICARICA DA AUTO.

1. Inserire la custodia per ricarica dell'auricolare nell'adattatore per ricarica da auto, come indicato.
2. Collegare l'adattatore nella presa elettrica dell'auto e regolare l'angolo della custodia per ricarica in modo che l'auricolare sia facilmente raggiungibile.

**ATTENZIONE:** selezionare un'opzione di montaggio che non interferisca con i comandi dell'auto.

3. Collocare l'auricolare nella custodia per ricarica, come indicato. Se la presa elettrica dell'auto è alimentata, quando l'auricolare viene inserito, l'indicatore della custodia per ricarica lampeggia.

**NOTA:** l'auricolare viene caricato solo se la presa elettrica dell'auto è alimentata. Quando la presa è alimentata, l'indicatore verde dell'adattatore per ricarica da auto si accende.



#### OPZIONE B: TRAMITE IL CAVO DI RICARICA USB

1. Collegare la custodia per ricarica dell'auricolare al computer o al portatile tramite il cavo di ricarica USB.
2. Accendere il computer.

## CHARGING

### NL OPLADEN PLANTRONICS DISCOVERY 665

Voordat u de headset de eerste keer gebruikt, moet deze eerst worden opgeladen.

- 1 uur = minimum oplaadtijd   
3 uur = volledige oplaadtijd 

#### OPTIE A: DE OPLAADADAPTER VOOR IN DE AUTO GEBRUIKEN.

1. Klik de draaghulslader voor de headset op de aangegeven wijze vast aan de oplaadadapter voor in de auto.
2. Steek de oplaadadapter voor in de auto in de voedingsaansluiting van het voertuig en plaats de hoek van de draaghulslader zo, dat de headset binnen handbereik is.

**LET OP** Kies een bevestigingsoptie waarmee de besturing van de auto niet in gevaar komt.

3. Plaats de headset in de draaghulslader zoals aangegeven. Als er stroom staat op de voedingsaansluiting van het voertuig, knippert de draaghulslader zodra de headset is geplaatst.

**OPMERKING** De headset wordt alleen opgeladen als de voedingsaansluiting van het voertuig stroomtoevoer heeft.



Het groene indicatielampje op de oplaadadapter voor in de auto brandt als er stroom wordt geleverd.

#### OPTIE B: DE USB-OPLAADKABEL GEBRUIKEN

1. Gebruik de USB-oplaadkabel als u de draaghulslader voor de headset wilt aansluiten op uw computer of laptop.
2. Schakel uw computer of laptop in.

### NO LADING PLANTRONICS DISCOVERY 665

Før du bruker hodesettet må du lade det opp først.

- 1 time = minimumlading   
3 timer = full lading 

#### ALTERNATIV A: BRUKE BILLADEREN

1. Knepp ladeetuiet for hodesettet til billaderen som vist.
2. Koble billaderen til kjøretøyets strømuttak og juster vinkelen for ladeholderen slik at hodesettet er lett tilgjengelig.

**FORSIKTIG** Velg et festealternativ som ikke er i veien for kontrollene i bilen.

3. Sett hodesettet i ladeholderen som vist. Hvis det er strøm i kjøretøyets strømuttak, blinker ladeholderen når hodesettet settes i.

**MERK** Hodesettet lades bare når det er strøm i kjøretøyets strømuttak.

Den grønne indikatoren på billaderen lyser når den får strøm.

#### ALTERNATIV B: BRUKE USB-LAELEDNINGEN

1. Bruk USB-ladeledningen til å koble ladeholderen for hodesettet til datamaskinen eller den bærbare datamaskinen.
2. Slå på datamaskinen eller den bærbare datamaskinen.

## CHARGING

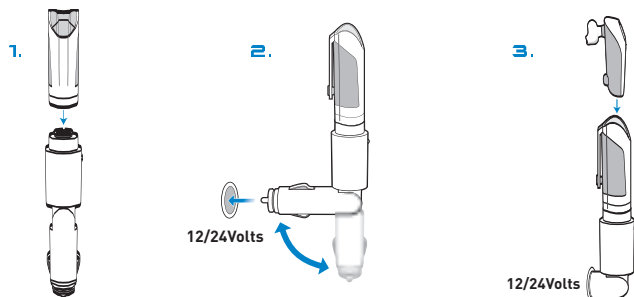

### PT CARREGAMENTO PLANTRONICS DISCOVERY 665

Antes de utilizar, tem primeiro de carregar o auricular.

1 hora = carga mínima



3 horas = carga completa



#### OPÇÃO A: UTILIZANDO O ADAPTADOR PARA CARREGAMENTO EM AUTOMÓVEL.

1. Introduza o cilindro de carregamento do auricular no adaptador para carregamento em automóvel, tal como demonstrado.

2. Ligue o adaptador para automóvel à tomada de corrente do veículo; ajuste o ângulo do cilindro de carregamento, de modo a que o auricular seja fácil de alcançar.

Atenção Seleccione uma posição de montagem que não interfira com o controlo do carro.

3. Coloque o auricular no cilindro de carregamento, tal como demonstrado. Se houver corrente na tomada do veículo, quando o auricular é colocado no cilindro de carregamento, este último fica intermitente.

**NOTA** O auricular apenas se carregará, quando a tomada do automóvel tiver corrente.

O indicador verde do adaptador para carregamento em automóvel ilumina-se, quando existe corrente.

#### OPÇÃO B: UTILIZANDO O CABO DE CARREGAMENTO USB

1. Utilize o cabo de carregamento USB para ligar o auricular a um computador de secretária ou a um computador portátil.

2. Ligue o computador.

### SE LADDNING PLANTRONICS DISCOVERY 665

Innan du kan använda headsetet måste du ladda det.

1 timme = minsta laddning



3 timmar = full laddning



#### ALTERNATIV A: ANVÄND BILLADDNINGSADAPTERN.

1. Fäst headsetets laddningsficka på billaddningsadaptorn (se bilden).

2. Anslut billaddningsadaptorn i 12/24 V-uttaget och justera laddningsfickans vinkel så att headsetet är inom räckhåll.

**VARNING!** Väj ett monteringsalternativ som inte stör bilens regler.

3. Docka headsetet i laddningsfickan (se bilden). Om det inte finns någon ström i bilens 12/24 V-uttag blinkar laddningsfickan när headsetet är dockat.

**OBS!** Headsetet laddas bara när det finns ström i bilens 12/24 V-uttag.

Den gröna indikatorn på billaddningsadaptorn lyser när det finns ström.

#### ALTERNATIV B: ANVÄND USB-LADDNINGSKABELN

1. Använd USB-laddningskabeln och anslut headsetets laddningsficka till datorn.

2. Starta datorn.

## PAIRING

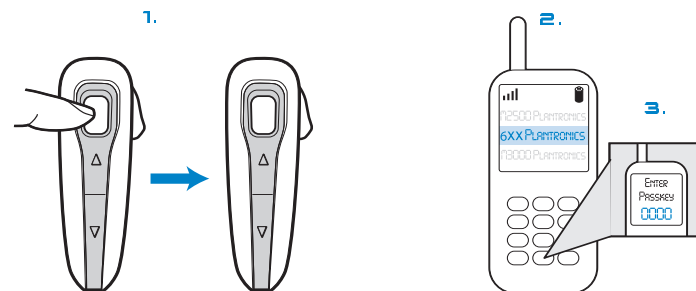

### GB PAIRING

Before using your headset for the first time, you must pair it with your *Bluetooth* phone or device. Be sure the headset is fully charged. For set up and pairing instructions with *Bluetooth* devices other than mobile phones, please consult your *Bluetooth* device user guide.

Begin with headset turned off.

1. Press and hold down the call control button for 10 seconds until the headset status indicator begins to flash red then blue. The headset is now in pairing mode for the next 120 seconds.
2. While the headset is flashing, use the phone menu to search for *Bluetooth* devices and select "6xxPlantronics".
3. When prompted for a passkey, enter 0000. Headset will flash blue when paired successfully.

### DE PAARUNG DES HEADSETS

Bevor Sie das Headset zum ersten Mal verwenden können, müssen Sie es mit Ihrem *Bluetooth*-Telefon oder -Gerät paaren. Stellen Sie sicher, dass der Akku vollständig aufgeladen ist. Anleitungen zum Einrichten und Paaren mit anderen *Bluetooth*-Geräten finden Sie im Handbuch des jeweiligen *Bluetooth*-Geräts.

Schalten Sie das Headset aus.

1. Halten Sie die Gesprächstaste 10 Sekunden gedrückt, bis die Statusanzeige des Headsets rot und dann blau aufleuchtet. Das Headset befindet sich nun für 60 Sekunden im Paarungsmodus.
2. Wenn die Headset-Statusanzeige blinkt, suchen Sie über das Telefonmenü nach der Option für *Bluetooth*-Geräte und wählen Sie „6xxPlantronics“.
3. Wenn ein Passkey angefordert wird, geben Sie „0000“ ein. Das Headset leuchtet bei einer erfolgreichen Paarung blau auf.

### DK PARRING

Inden du bruger dit headset første gang, skal du parre det med din *Bluetooth*-telefon eller -enhed. Kontroller, at headsetet er fuldt opladet. Der findes oplysninger om konfiguration og parring af *Bluetooth*-enheder, dog ikke mobiltelefoner, i brugervejledningen til din *Bluetooth*-enhed.

Start med headsettet slukket.

1. Hold knappen til opkaldsstyring nede i 10 sekunder, indtil headsetets statusindikator begynder at blinke rødt og derefter blå. Headsetet er i parringstilstand de næste 30 sekunder.
2. Mens headsettet blinker, skal du bruge telefonmenuen til at søge efter *Bluetooth*-enheder, og vælg "6xxPlantronics".
3. Når du bliver bedt om en adgangskode, skal du skrive 0000. Når headsettet er parret, blinker det blå.

### ES EMPAREJAMIENTO

Antes de utilizar el auricular por primera vez deberá emparejarlo con un teléfono o dispositivo *Bluetooth*. Asegúrese de que el auricular esté totalmente cargado. En la guía del usuario del dispositivo *Bluetooth* encontrará más instrucciones de configuración y emparejamiento con otros dispositivos que no sean teléfonos móviles.

Para empezar, asegúrese de que el auricular esté apagado.

1. Mantenga pulsado el botón de control de llamada durante diez segundos hasta que el indicador de estado del auricular parpadee en rojo y después en azul. El auricular permanecerá en el modo de emparejamiento durante 60 segundos.
2. Mientras el auricular esté parpadeando, busque en el menú del teléfono los dispositivos *Bluetooth* y seleccione "6xxPlantronics".
3. Cuando se le solicite que especifique la contraseña, introduzca 0000. La luz del auricular parpadeará en azul cuando el emparejamiento se haya realizado correctamente.

## PAIRING

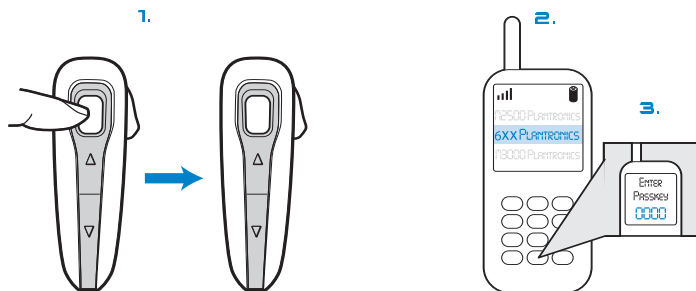

### FI PARILIITOKSEN MUODOSTAMINEN

Muodosta pariliitos kuulokkeen ja toisen *Bluetooth*-puhelimen tai -laitteen välille, ennen kuin käytät laitetta ensimmäisen kerran. Varmista, että kevytkuulokkeen akku on ladattu täyteen. Lisätietoja ja ohjeita muiden *Bluetooth*-laitteiden kuin matkapuhelinten asentamisesta ja pariliitoksesta on hankkimasi *Bluetooth*-laitteen käyttöoppaassa.

Katkaise kuulokkeesta virta.

1. Pidä puhelunhallintapainiketta alhaalla 10 sekuntia, kunnes kuulokkeen tilan merkivalo alkaa vilkkua ensin punaisena ja sitten sinisenä. Kuuloke on nyt pariliitoksen muodostamistilassa seuraavan 60 sekunnin ajan.
2. Kun kuulokkeen merkivalo vilkkuu, etsi *Bluetooth*-laitteet puhelimen valikosta ja valitse 6xxPlantronics.
3. Kirjoita pyydettyä tunnusluku 0000. Kuulokkeen merkivalo vilkkuu sinisenä, kun pariliitos on onnistunut.

### FR COUPLAGE

Avant d'utiliser l'oreillette pour la première fois, vous devez la coupler au téléphone ou au périphérique. Vérifiez que l'oreillette est complètement chargée. Pour obtenir des instructions de configuration et de couplage avec des périphériques *Bluetooth* autres que les téléphones mobiles, veuillez consulter le guide de l'utilisateur de votre périphérique *Bluetooth*. L'oreillette doit être éteinte.

1. Maintenez le bouton de contrôle d'appel enfoncé pendant 10 secondes jusqu'à ce que l'indicateur d'état de l'oreillette se mette à clignoter en rouge, puis en bleu. L'oreillette est désormais en mode de couplage pendant 60 secondes.
2. Pendant que l'oreillette clignote, utilisez le menu du téléphone pour rechercher les périphériques *Bluetooth* et sélectionnez « 6xxPlantronics ».
3. Lorsque vous y êtes invité, entrez le code secret suivant : 0000. Une lumière bleue clignote une fois le couplage effectué.

### IT ASSOCIAZIONE

Prima di usare l'auricolare per la prima volta, è necessario associarlo con il telefono *Bluetooth* utilizzato. Assicurarsi che l'auricolare sia completamente carico. Per istruzioni sulla configurazione e l'associazione con dispositivi *Bluetooth* diversi dai telefoni cellulari, consultare la guida dell'utente del dispositivo *Bluetooth*.

Verificare che l'auricolare sia spento.

1. Tenere premuto il pulsante di controllo chiamate per 10 secondi finché l'indicatore di stato dell'auricolare comincia a lampeggiare in rosso e, successivamente, in blu. L'auricolare è in modalità di associazione per i successivi 60 secondi.
2. Mentre l'auricolare lampeggia, utilizzare il menu del telefono per cercare i dispositivi *Bluetooth* e selezionare "6xxPlantronics".
3. Quando viene richiesto il codice di accesso, immettere 0000. Se l'associazione è stata eseguita correttamente, l'auricolare lampeggia in blu.

### NL AFSTEMMEN

Voordat u de headset voor de eerste keer gebruikt, moet deze worden afgestemd op uw *Bluetooth*-telefoon of -apparaat. Controleer of de headset volledig is opgeladen. Voor het instellen en afstemmen van andere *Bluetooth*-apparaten dan mobiele telefoons dient u de handleiding van het betreffende apparaat te raadplegen.

Zorg ervoor dat de headset is uitgeschakeld.

1. Houd de gespreksknop 10 seconden ingedrukt totdat het indicatielampje van de headset rood en vervolgens blauw begint te knipperen.
2. De headset bevindt zich nu de volgende 60 seconden in de afstemstand.
2. Terwijl het headsetlampje knippert, zoekt u in het menu van de telefoon naar *Bluetooth*-apparaten en selecteert u "6xxPlantronics".
3. Wanneer een pincode wordt gevraagd, voert u 0000 in. Het headsetlampje knippert blauw als het afstemmen is gelukt.

## PAIRING

### NO SAMMENKOBLING

Før du bruker hodesettet for første gang, må du koble det sammen med *Bluetooth*-telefonen eller -enheten. Kontroller at hodesettet er fulladet. Hvis du vil ha mer informasjon om oppsett og sammenkobling med andre *Bluetooth*-enheter enn mobiltelefoner, kan du se i brukerhåndboken til *Bluetooth*-enheten.

Begynn når hodesettet er slått av.

1. Trykk på og hold nede ringekontrollknappen i ti sekunder til hodesettets statusindikator begynner å blinke vekselvis rødt og blått. Hodesettet er nå i sammenkoblingsmodus de neste 60 sekundene.
2. Når hodesettet blinker, bruker du menyvalgene på telefonen til å søke etter *Bluetooth*-enheter. Velg 6xxPlantronics.
3. Når du blir bedt om å oppgi en kode, skriver du inn 0000. Indikatorlampen på hodesettet blinker blått når enhetene er sammenkoblet.

### PT EMPARELHAMENTO

Antes de utilizar o auricular pela primeira vez, tem de emparelhá-lo com o seu telefone ou dispositivo *Bluetooth*. Certifique-se de que o auricular está completamente carregado. Para as instruções de configuração e emparelhamento com dispositivos *Bluetooth* além dos telemóveis, consulte o manual do utilizador do dispositivo *Bluetooth*.

Inicie o procedimento emparelhamento com o auricular desligado.

1. Prima e mantenha sob pressão o botão de conversação durante 10 segundos, até que o indicador de estado do auricular se apresente vermelho e, em seguida, azul, intermitente. O auricular mantém-se no modo de emparelhamento durante os próximos 60 segundos.
2. Enquanto o auricular estiver intermitente, utilize o menu do telefone para procurar dispositivos *Bluetooth* e seleccione "6xxPlantronics".
3. Quando lhe for solicitada a palavra-passe, introduza: 0000. A luz do auricular fica intermitente e azul quando for emparelhada com êxito.

### SE PARA IHOP

Innan du använder headsetet för första gången måste du para ihop det med *Bluetooth*-telefonen eller enheten. Se till att headsetet är fulladdat. Om du vill ha information om konfiguration och ihopparning med andra *Bluetooth*-enheter än mobiltelefoner läser du i användarhandboken för *Bluetooth*-enheten.

Börja med headsetet avstängt.

1. Håll samtalsknappen nedtryckt i 10 sekunder tills headsetets statusindikator börja blinka med omväxlande rött och sedan blått sken. Headsetet är nu i ihoppningsläge i 60 sekunder framåt.
2. När headsetet blinkar använder du telefonmenyn till att söka efter *Bluetooth*-enheter och väljer "6xxPlantronics".
3. När du ombeds ange ett lösenord skriver du 0000. Headsetet blinkar med blått sken när ihoppningen är slutförd.

## POWERING

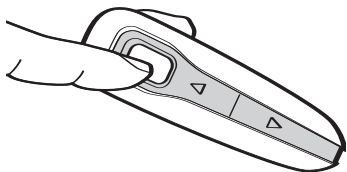

### GB POWERING

1. Turn on the headset by pressing and holding the call control button until the indicator light glows blue. If you are wearing the headset, you will hear a beep when the power turns on. The indicator light will flash blue every 5 seconds when the power is on.
2. Turn off the headset by pressing the call control button for 6-8 seconds until the indicator light glows red or until you hear the beep. The indicator light remains unlit when the power is off.

### CHARGE LEVEL INDICATION

When the headset is turned on, the indicator light will briefly show the headset charge level.

3 red flashes = greater than 2/3 battery charge



2 red flashes = 1/3 to 2/3 battery charge



1 red flash = less than 1/3 battery charge



### DE EIN-/AUSSCHALTEN

1. Schalten Sie das Headset ein, indem Sie die Gesprächstaste gedrückt halten, bis die Leuchtanzeige blau aufleuchtet. Wenn Sie das Headset aufgesetzt haben, hören Sie beim Einschalten einen Piepton. Die Leuchtanzeige blinkt alle 5 Sekunden blau, wenn das Headset eingeschaltet ist.
2. Schalten Sie das Headset aus, indem Sie die Gesprächstaste 6 bis 8 Sekunden lang gedrückt halten, bis die Leuchtanzeige rot leuchtet oder Sie einen Piepton hören. Wenn das Headset ausgeschaltet ist, leuchtet die Leuchtanzeige nicht.

### AKKUSTANDSANZEIGE

Wenn das Headset eingeschaltet ist, wird über die Leuchtanzeige kurz der Akkustand des Headsets angezeigt.

Blinkt 3-mal rot = Akku mehr als 2/3 aufgeladen



Blinkt 2-mal rot = Akku 1/3 bis 2/3 aufgeladen



Blinkt 1-mal rot = Akku weniger als 1/3 aufgeladen



### OK SÅDAN TÆNDES HEADSETTET

1. Tænd headsettet ved at trykke på knappen til opkaldsstyring og holde den nede, indtil indikatoren lyser blå. Hvis du har headsettet på, vil du høre et bip, når du tænder for det. Indikatoren blinker blå hvert 5. sekund, når der er tændt for strømmen.
2. Sluk headsettet ved at trykke på knappen til opkaldsstyring og holde den nede i 6-8 sekunder, indtil indikatoren lyser rød eller du hører et bip. Indikatoren forbliver slukket, så længe der er slukket for strømmen.

### INDIKATION AF OPLADNINGSNIVEAU

Når headsettet er tændt, viser indikatoren kort headsettets opladningsniveau.

3 røde blink = mere end 2/3 opladet



2 røde blink = 1/3 til 2/3 opladet



1 rødt blink = mindre end 1/3 opladet



### ES ENCENDIDO Y APAGADO

1. Encienda el auricular manteniendo pulsado el botón de control de llamada hasta que la luz indicadora se ilumine en azul. Si lleva puesto el auricular, oírás un sonido cuando se encienda. La luz indicadora parpadeará en azul cada cinco segundos cuando esté encendido.
2. Apague el auricular pulsando el botón de control de llamada de seis a ocho segundos, hasta que la luz indicadora se ilumine en rojo o hasta que oiga un sonido. La luz indicadora no se encenderá cuando el auricular esté apagado.

### INDICADOR DEL NIVEL DE CARGA

Quando el auricular está encendido, la luz indicadora señala brevemente el nivel de carga del auricular.

Parpadeo en rojo 3 veces = carga superior a dos tercios



Parpadeo en rojo 2 veces = carga entre uno y dos tercios



Parpadeo en rojo 1 vez = carga inferior a un tercio



## POWERING

### FI VIRRRAN KYTKEMINEN

1. Kytke kuulokkeeseen virta pitämällä puhelunhallintapainiketta alhaalla, kunnes merkkivalo palaa sinisenä. Jos käytät kuuloketta, kuulet merkkiäänä, kun virta kytketty. Merkkivalo vilkkuu sinisenä viiden sekunnin välein, kun virta on kytketty.
2. Katkaise kuulokkeesta virta painamalla puhelunhallintapainiketta 6-8 sekunnin ajan, kunnes merkkivalo palaa punaisena tai kunnes kuulet merkkiäänä. Merkkivalo palaa niin kauan, että virta on katkaistu.

### LATAUKSEN MERKKIVALO

Kun kuulokkeeseen on kytketty virta, merkkivalo näyttää lyhyesti kuulokkeen latauksen määrän.

3 punaista vilkاهدusta = yli 2/3 akun

latauksesta



2 punaista vilkاهدusta = 1/3-2/3 akun

latauksesta



1 punainen vilkاهدus = alle 1/3 akun

latauksesta



### FR MISE SOUS TENSION

1. Pour activer l'oreillette, maintenez le bouton de contrôle d'appel enfoncé jusqu'à ce qu'un témoin lumineux bleu s'allume. Si vous portez l'oreillette, vous entendrez un bip lorsqu'elle est activée. Le témoin lumineux clignote en bleu toutes les 5 secondes lorsqu'elle est sous tension.
2. Pour désactiver l'oreillette, maintenez le bouton de contrôle d'appel enfoncé pendant 6 à 8 secondes jusqu'à ce que le témoin lumineux s'allume en rouge ou jusqu'à ce que vous entendiez le bip. Le témoin lumineux reste éteint tant qu'elle est désactivée.

### INDICATEUR DU NIVEAU DE CHARGE

Lorsque l'oreillette est mise sous tension, le témoin lumineux affiche brièvement le niveau de charge de l'oreillette.

Le témoin rouge clignote 3 fois = plus de 2/3 de charge de batterie



Le témoin rouge clignote 2 fois = 1/3 à 2/3 de charge de batterie



Le témoin rouge clignote 1 fois = moins d'1/3 de charge de batterie



### IT ACCENSIONE

1. Accendere l'auricolare tenendo premuto il pulsante di controllo chiamate fino a quando l'indicatore luminoso diventa blu. Se si indossa l'auricolare, al momento dell'accensione viene percepito un segnale acustico. Quando l'auricolare è acceso, l'indicatore luminoso lampeggia in blu ogni 5 secondi.
2. Spegnerne l'auricolare premendo il pulsante di controllo chiamate per 6-8 secondi, finché l'indicatore luminoso diventa rosso o viene percepito un segnale acustico. Quando l'auricolare è spento, l'indicatore luminoso rimane spento.

### INDICAZIONE DEL LIVELLO DI CARICA

Quando l'auricolare è acceso, l'indicatore luminoso mostra il livello di carica dell'auricolare.

La luce rossa lampeggia 3 volte = carica superiore a 2/3



La luce rossa lampeggia 2 volte = carica compresa tra 1/3 e 2/3



La luce rossa lampeggia 1 volta = carica inferiore a 1/3



### NL IN-/UITSCHAKELEN

1. Schakel de headset in door de gespreksknop ingedrukt te houden totdat het indicatielampje blauw oplicht. Als u de headset draagt, hoort u een piepton zodra de headset is ingeschakeld. Als de headset is ingeschakeld, knippert het indicatielampje om de 5 seconden blauw.
2. Schakel de headset uit door de gespreksknop 6-8 seconden ingedrukt te houden totdat het indicatielampje rood is of totdat u de piepton hoort. Het indicatielampje van de headset blijft uit als de headset is uitgeschakeld.

### INDICATOR VOOR BATTERIJNIVEAU

Als de headset is ingeschakeld, geeft het indicatielampje het batterijniveau van de batterij kort weer.

Knippert 3 keer rood = meer dan 2/3 opgeladen



Knippert 2 keer rood = 1/3 tot 2/3 opgeladen



Knippert 1 keer rood = minder dan 1/3 opgeladen



## POWERING

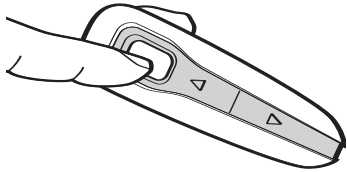

### NO STRØM

- Slå på hodesettet ved å trykke på og holde nede ringekontrollknappen helt til indikatorlampen lyser blått. Hvis du bærer hodesettet, hører du en pipetone når strømmen slår seg på. Indikatorlampen blinker blått hvert femte sekund når strømmen til hodesettet er på.
- Slå av hodesettet ved å trykke på ringekontrollknappen i seks til åtte sekunder helt til indikatorlampen lyser rødt, eller til du hører pipetonen. Indikatorlampen forblir slukket når strømmen er av.

### INDIKATOR FOR LADENIVÅ

Når hodesettet er slått på, viser indikatorlampen kort hodesettets ladenivå.

3 røde blink = batterinivå på mer enn 2/3



2 røde blink = batterinivå på 1/3 til 2/3



1 rødt blink = batterinivå lavere enn 1/3



### PT ALIMENTAÇÃO

- Ligue o auricular, premindo e mantendo o botão de conversação sob pressão até que a luz indicadora fique azul. Se estiver a utilizar o auricular, ouvirá um sinal sonoro quando o dispositivo for ligado. A luz indicadora fica intermitente e azul de 5 em 5 segundos, quando o auricular está ligado.
- Desligue o auricular, premindo e mantendo o botão de conversação sob pressão entre 6 a 8 segundos até que a luz indicadora fique vermelha ou oíça o sinal sonoro. A luz indicadora permanece apagada quando o auricular está desligado.

### INDICAÇÃO DO NÍVEL DE CARGA

Quando o auricular está ligado, a luz indicadora assinala, durante alguns segundos, o nível de carga do dispositivo.

3 intermitências vermelhas = mais de 2/3 da carga



2 intermitências vermelhas = 1/3 a 2/3 da carga



1 intermitência vermelha = menos de 1/3 da carga



### SE STARTA HEADSETET

- Slå på headsetet genom att hålla samtalsknappen intryckt tills indikatorlampan börjar lysa med blått sken. Om du har headsetet på dig hörs en pipsignal när du slår på strømmen. Indikatorlampan blinkar med blått ljus var 5 sekund när strømmen är på.
- Stäng av headsetet genom att hålla samtalsknappen intryckt i 6-8 sekunder tills indikatorlampan lyser med rött eller tills du hör en pipsignal. Indikatorlampan förblir släckt så länge strømmen är avstängd.

### LADDNINGSNIVÅINDIKERING

Når headsetet slås på visas laddningsnivån snabbt av indikatorlampan.

3 röda blinkningar = mer än 2/3 batteriladdning



2 röra blinkningar = 1/3 till 2/3 batteriladdning



1 röd blinkning = mindre än 1/3 batteriladdning



## ADJUSTING FIT

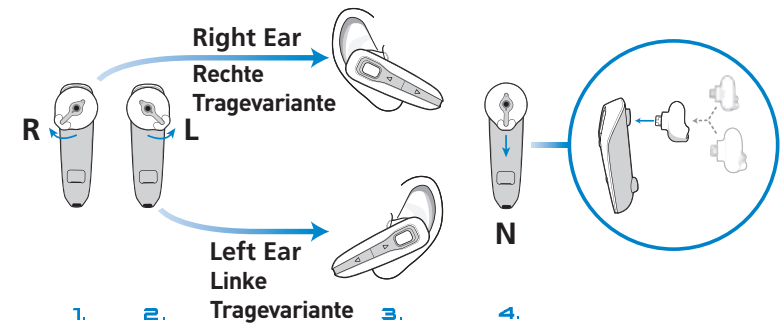

### GB ADJUSTING FIT

The Plantronics Discovery 655 and Discovery 665 headsets come with three soft gel ear tips and an optional ear loop.

- The medium-sized ear tip is pre-installed and aligned for wearing on the right ear (R).
- For left ear wearing, twist the ear tip counter clockwise.
- Place the headset into your ear and check to see that it fits comfortably. If the headset is either too tight or too loose, remove the medium-sized ear tip from the headset by turning the ear tip to the center or neutral position.
- In the neutral position, the ear tip can easily be removed by pulling the ear tip directly away from the headset.

Next, select the ear tip size that fits most comfortably in your ear. Hold the ear tip with the elongated edge pointing down toward the neutral position and then push the ear tip onto the headset.

### DE ANPASSEN DES HEADSETS

Im Lieferumfang des Plantronics Discovery 655 und Discovery 665 sind 3 weiche Gel-Ohrstöpsel und ein optionaler Ohrbügel enthalten.

- Der mittelgroße Ohrstöpsel ist vorinstalliert und für die Verwendung auf dem rechten Ohr (R) ausgerichtet.
- Durch Drehen des Ohrstöpsels gegen den Uhrzeigersinn wechseln Sie auf die linke Tragevariante.
- Setzen Sie das Headset ins Ohr und überprüfen Sie seinen Sitz. Wenn das Headset zu fest oder zu locker sitzt, entfernen Sie den mittelgroßen Ohrstöpsel, indem Sie ihn in die zentrale, d. h. neutrale Stellung drehen.
- In der neutralen Position kann der Ohrstöpsel einfach aus dem Headset herausgezogen werden. Wählen Sie anschließend die Größe des Ohrstöpsels, die Ihnen am besten passt. Halten Sie den Ohrstöpsel mit der längeren Seite nach unten in neutraler Stellung, und drücken Sie ihn dann in das Headset.



## ADJUSTING FIT

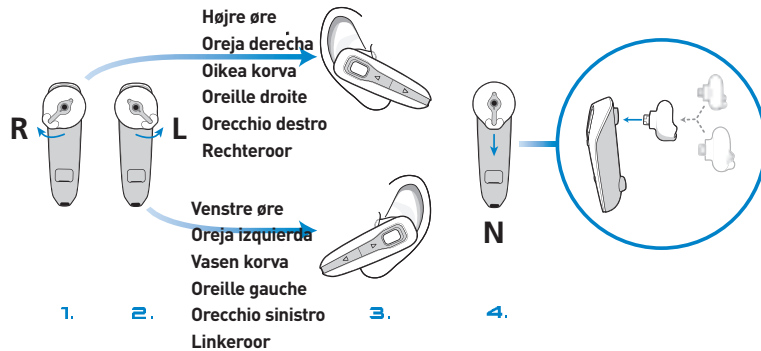

### DK ÆNDRING AF PASFORM

Plantronics Discovery 655- og Discovery 665- headsettene leveres med tre ørepropper i soft gel og en ørekrog (ekstraudstyr).

1. Ørepropperne i mellemstørrelse er påsat på forhånd og til brug på højre øre (R).
2. Hvis headsettet skal bruges på venstre øre, skal ørepropperne drejes mod urets retning.
3. Sæt headsettet i øret, og kontroller, om det sidder behageligt. Hvis headsettet sidder for stramt eller for løst, skal du fjerne ørepropperne i mellemstørrelse fra headsettet ved at dreje øreproppen mod midten eller den neutrale position.
4. I den neutrale position kan øreproppen nemt tages af, ved at øreproppen trækkes direkte væk fra headsettet.

Vælg derefter den størrelse øreprop, som føles mest behagelig i dit øre. Hold øreproppen med den forlængede kant nedad mod den neutrale position, og træk derefter øreproppen på plads på headsettet.

### ES AJUSTE

Con los auriculares Discovery 655 y Discovery 665 de Plantronics se incluyen tres extremos de plástico blando y un gancho para la oreja optativo.

1. El auricular se suministra con el extremo de plástico de tamaño mediano ya instalado y alineado para su uso en la oreja derecha (R).
2. Para su uso en la oreja izquierda, gire el extremo de plástico en sentido contrario a las agujas del reloj.
3. Colóquese el auricular en la oreja hasta que se sienta cómodo. Si el auricular está demasiado ajustado o demasiado suelto, retire el extremo de plástico mediano del auricular. Para ello, coloque el extremo de plástico en la posición central o neutra.
4. En la posición neutra, basta con tirar del extremo de plástico en dirección contraria al auricular para retirarlo.

A continuación, seleccione el tamaño de extremo de plástico que más cómodo le resulte. Sostenga el extremo de plástico con el lado más largo hacia abajo en la posición neutra y empújelo hasta que encaje en el auricular.

## ADJUSTING FIT

### FI SÄÄTÄMINEN

Plantronics Discovery 655- ja Discovery 665 - kevytkuulokkeiden mukana toimitetaan kolme pehmeää geelikorvatyynyä ja lisävarusteena korvaosa.

1. Keskkokoinen korvatyyny on valmiiksi kiinnitetty ja säädetty oikeaa korvaa (R) varten.
  2. Jos haluat käyttää korvatyynyä vasemmassa korvassa, käännä tyynyä vastapäivään.
  3. Aseta kuuloke korvaan ja tarkista, että se on mukavasti paikoillaan. Jos keskkokoinen kuuloke on liian kireä tai löysä, irrota korvatyyny kuulokkeesta kääntämällä tyyny keskiasentoon.
  4. Keskiasennossa korvatyyny voi helposti irrottua vetämällä sen suoraan irti kuulokkeesta.
- Valitse seuraavaksi sopivamman kokoinen korvatyyny, joka sopii mukavasti korvaasi. Pidä korvatyynyä niin, että pitkulainen pää osoittaa keskiasentoa kohti, ja paina korvatyyny kuulokkeeseen.

### FR REGLAGE DU PORT DE L'OREILLETTE

Les oreillettes Discovery 655 et Discovery 665 de Plantronics sont fournies avec trois embouts en gel souple et un contour d'oreille en option.

1. L'embout de taille moyenne est préinstallé et placé pour être porté à l'oreille droite (R).
2. Pour le porter à l'oreille gauche, tournez l'embout dans le sens inverse des aiguilles d'une montre.
3. Placez l'oreillette dans votre oreille et vérifiez que la taille vous convient. Si l'oreillette vous semble trop serrée ou trop lâche, retirez l'embout de taille moyenne de l'oreillette en le tournant vers la position centrale ou neutre.
4. En position neutre, il suffit de tirer l'embout hors de l'oreillette pour le retirer.

Sélectionnez maintenant la taille d'embout qui vous semble la plus confortable. Tenez l'embout, le bord long pointé vers le bas vers la position neutre, puis poussez l'embout sur l'oreillette.

### IT REGOLAZIONE

Gli auricolari Discovery 655 e Discovery 665 di Plantronics dispongono di tre cuscinetti auricolari in gel e di un supporto opzionale per l'orecchio.

1. Il cuscinetto auricolare medio è preinstallato e allineato per l'uso sull'orecchio destro (R).
2. Per utilizzarlo sull'orecchio sinistro, ruotarlo in senso antiorario.
3. Posizionare l'auricolare nell'orecchio e verificare se è confortevole da indossare. Se l'auricolare è troppo stretto o troppo largo, rimuovere il cuscinetto medio ruotandolo nella posizione centrale o neutrale.
4. In posizione neutrale, è possibile rimuovere facilmente il cuscinetto estraendolo direttamente dall'auricolare.

Successivamente, scegliere la dimensione del cuscinetto più adatta. Tenere il cuscinetto auricolare con l'estremità allungata rivolta verso il basso (nella posizione neutrale), quindi premere il cuscinetto sull'auricolare.

### NL PASVORM AFSTELLEN

De Plantronics Discovery 655- en Discovery 665- headsets worden geleverd met drie zachte gel-oordopjes en een optioneel oorhaakje.

1. Het oordopje van gemiddeld formaat is vooraf ingesteld om op het rechteroor te dragen.
2. Als u het op uw linkeroor wilt dragen, draait u het oordopje tegen de wijzers van de klok in.
3. Plaats de headset op uw oor en controleer of deze comfortabel zit. Als de headset te strak of te los zit, verwijderd u het oordopje van gemiddeld formaat van de headset. Draai het hiervoor in de middelste of 'vrije' stand.
4. In de vrije stand kan het oordopje eenvoudig worden verwijderd door het direct van de headset te halen.

Kies vervolgens het formaat oordopje dat het beste in uw oor past. Houd het oordopje met de langwerpige kant naar beneden gericht in de vrije stand en druk het oordopje op de headset.

## ADJUSTING FIT

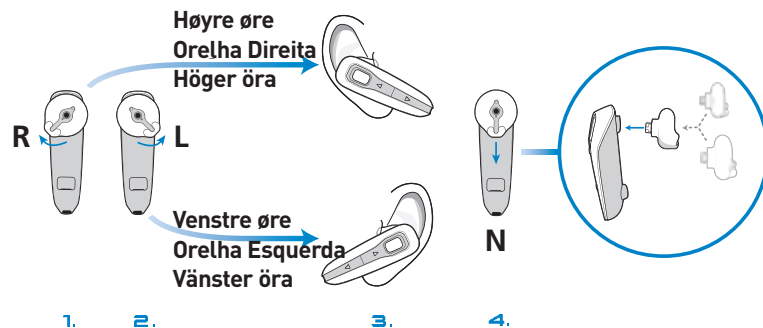

### NO JUSTERE TILPASNINGEN

Hodesettene Plantronics Discovery 655 og Discovery 665 leveres med tre ørepropper i Soft Gel og en ørebøyle som kan brukes hvis nødvendig.

1. Den mellomstore øreproppen er forhåndsmontert og tilpasset for bruk på høyre øre (H).
2. Hvis du vil bruke hodesettet på venstre øre, vrir du øreproppen med urviseren.
3. Plasser hodesettet i øret og sjekk om det er komfortabelt å bruke. Hvis hodesettet er for stramt eller for løst, fjerner du den mellomstore øreproppen fra hodesettet ved å vri øreproppen mot midten eller til nøytral posisjon.
4. I nøytral posisjon kan øreproppen enkelt fjernes ved at den dras direkte bort fra hodesettet.

Velg deretter øreproppstørrelsen som passer best i øret ditt. Hold øreproppen med den avlange kanten ned mot den nøytrale posisjonen, og trykk deretter øreproppen på hodesettet.

### PT AJUSTES

Os auriculares Plantronics Discovery 655 e Discovery 665 incluem três almofadas de plástico macio e um aro opcional para a orelha.

1. A almofada de tamanho médio vem instalada de fábrica e encontra-se alinhada para utilização na orelha direita (D).
2. Para utilizá-la na orelha esquerda, torça a almofada no sentido contrário aos dos ponteiros do relógio.
3. Coloque o auricular na orelha e certifique-se de que está ajustado confortavelmente. Se o auricular estiver demasiado apertado ou demasiado solto, retire a almofada do auricular, virando-a para a posição centra ou neutra.
4. Na posição neutra, a almofada pode ser retirada facilmente, puxando-a do auricular.

Em seguida, escolha o tamanho de almofada que melhor se adequa à sua orelha. Segure a almofada com o lado mais alongado voltado para baixo e empurre-a até ficar totalmente introduzida no auricular.

## ADJUSTING FIT

### SE STÄLLA IN PASSFORMEN

Plantronics Discovery 655- og Discovery 665-headseten levereras med tre mjuka gelöronsnäckor och en extra öronbygel.

1. Den medelstora öronsnäckan sitter redan monterad och inställd för användning på det högra örat (R).
2. För användning på vänster öra måste du vrida öronsnäckan medurs.

3. Placera headsetet på örat och kontrollera att det sitter komfortabelt. Om headsetet sitter för hårt eller för löst tar du bort den medelstora öronsnäckan från headsetet genom att vrida den mot mitten eller neutralläget.
4. I neutralläge kan öronsnäckan enkelt tas bort genom att du drar den rakt ut från headsetet. Välj sedan den storlek som passar bäst i ditt öra. HÅLL öronsnäckan med den längre spetsen riktad nedåt mot neutralläget och tryck sedan fast den på headsetet.

## USING THE OPTIONAL EARLOOP

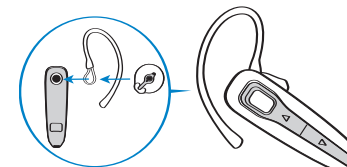

### GB USING THE OPTIONAL EAR LOOP

The ear loop may be attached to the headset to improve stability.

1. Remove the ear tip from the headset by turning the ear tip to the center or neutral position and pulling the ear tip away from the headset.
2. Attach the ear loop between the ear tip and the headset.
3. Replace the ear tip.

### DE VERWENDEN DES OPTIONALEN OHRBÜGELS

Der Ohrbügel kann für einen stabileren Sitz am Headset befestigt werden.

1. Entfernen Sie den Ohrstöpsel vom Headset, indem Sie ihn in die zentrale, d.h. neutrale Stellung drehen und vom Headset abziehen.
2. Befestigen Sie den Ohrbügel zwischen dem Ohrstöpsel und dem Headset.
3. Setzen Sie den Ohrstöpsel wieder ein.

### DE BRUG AF DEN VALGFRI ØREKROG

Ørekrogen kan tilsluttes headsettet for at forbedre stabiliteten.

1. Du kan fjerne øreproppen fra headsettet ved at dreje øreproppen mod midten eller den neutrale position og derefter trække øreproppen væk fra headsettet.
2. Fastgør ørekrogen mellem øreproppen og headsettet.
3. Udskift øreproppen.

### ES USO DEL GANCHO PARA LA OREJA OPTATIVO

El gancho para la oreja puede colocarse en el auricular para garantizar una mayor estabilidad.

1. Para retirar el extremo de plástico del auricular, colóquelo en la posición central o neutra y tire de él en dirección contraria al auricular.
2. Coloque el gancho para la oreja entre el extremo de plástico y el auricular.
3. Vuelva a colocar el extremo de plástico.

### FI LISÄVARUSTEKOR- VAOSAN KÄYTTÄMINEN

Kuulokkeeseen voi kiinnittää korvaosan, jotta kuuloke pysyy päässä tukevammin.

1. Irrota korvatyyny kuulokkeesta kääntämällä tyyny keskiasentoon ja vetämällä se irti kuulokkeesta.
2. Kiinnitä korvaosa korvatyynyn ja kuulokkeen väliin.
3. Vaihda korvatyyny.

## USING THE OPTIONAL EARLOOP

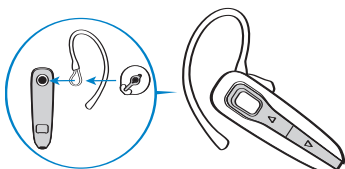

### FR UTILISATION DU CONTOUR D'OREILLE EN OPTION

Le contour d'oreille peut être attaché à l'oreillette pour en améliorer la stabilité.

1. Retirez l'embout de l'oreillette en le tournant vers la position centrale ou neutre et tirez l'embout hors de l'oreillette.
2. Fixez le contour d'oreille entre l'embout et l'oreillette.
3. Remettez l'embout en place.

### IT USO DEL SUPPORTO OPZIONALE PER ORECCHIO

È possibile collegare il supporto opzionale per l'orecchio all'auricolare per aumentarne la stabilità.

1. Rimuovere il cuscinetto dall'auricolare ruotandolo nella posizione centrale o neutrale ed estraendolo dall'auricolare.
2. Inserire il supporto per l'orecchio tra il cuscinetto e l'auricolare.
3. Riposizionare il cuscinetto.

### NL HET OPTIONELE OORHAAKJE GEBRUIKEN

Het oorhaakje kan op de headset worden bevestigd ter verbetering van de stabiliteit.

1. Verwijder het oordopje van de headset door het in de middelste of vrije stand te zetten en het van de headset te halen.
2. Bevestig het oorhaakje tussen het oordopje en de headset.
3. Plaats het oordopje weer terug.

### NO BRUKE DEN VALGFRIE ØREBØYLEN

Ørebøylen kan festes til hodesettet for å forbedre stabiliteten.

1. Fjern øreproppen fra hodesettet ved å vri øreproppen mot midten eller til nøytral posisjon, og dra øreproppen bort fra hodesettet.
2. Fest ørebøylen mellom øreproppen og hodesettet.
3. Sett tilbake øreproppen.

### PT UTILIZAR O ARO OPCIONAL PARA ORELHA

O aro para a orelha pode ser colocado no auricular para aumentar a sua estabilidade.

1. Retire a almofada do auricular, virando-a para a posição central ou neutra e puxando-a para fora.
2. Coloque o aro entre a almofada e o auricular.
3. Volte a colocar a almofada para a orelha.

### SE ANVÄNDA DEN EXTRA ÖRONBYGELN

Öronbygeln kan monteras på headsetet och förbättra stabiliteten.

1. Ta bort öronsnäcken från headsetet genom att vrida den mot mitten eller neutralläget och sedan ta bort den från headsetet.
2. Montera öronbygeln mellan öronsnäcken och headsetet.
3. Byt ut öronsnäcken.

## USING YOUR HEADSET

### GB USING YOUR HEADSET

#### A. ANSWERING/ENDING/MAKING CALLS

To answer or end a call, briefly press the call control button.

To make a call, enter number on your phone, press send, and the call is automatically transferred to the headset; no need to press the call control button.

**NOTE** When answering a call, wait until you hear a ring from the headset itself (not the ring from your phone), before pressing the call control button.

#### AUTO ANSWER

If the headset is placed in the carrying pocket when a call is received, the charging pocket will vibrate (Discovery 655) or light up (Discovery 665) when connected to power. Removing the headset from the pocket will automatically answer the call. Returning the headset to the charging pocket will end the call.

#### B. ADJUSTING VOLUME

To increase listening volume, press the upper end (+) of the volume/mute button. To decrease listening volume, press the lower end (-).

**CAUTION** Do not use headphones/headsets at high volumes for an extended period of time. Doing so can cause hearing loss. Always listen at moderate levels.

#### C. MUTE A CALL

To turn the mute on while on a call, press both sides of the volume/mute button simultaneously until you hear a beep.

To turn the mute off, press both buttons again.

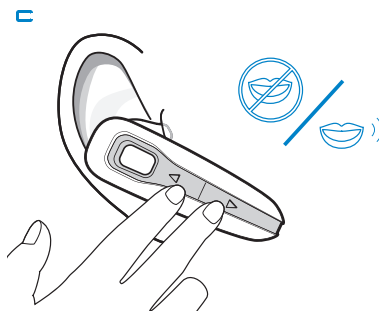
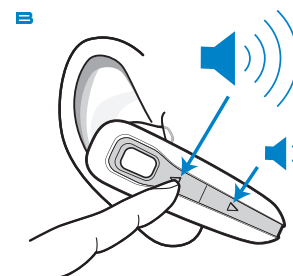
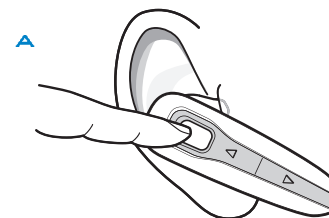

## USING YOUR HEADSET

### DE VERWENDEN DES HEADSETS

#### A. ANNEHMEN, TÄTIGEN UND BEENDEN VON ANRUFEN

Um einen Anruf entgegenzunehmen oder zu beenden, drücken Sie kurz die Gesprächstaste. Geben Sie zum Tätigen eines Anrufs die Nummer in Ihr Telefon ein und drücken Sie auf die Taste zum Senden. Der Anruf wird automatisch an das Headset weitergeleitet und die Gesprächstaste muss nicht gedrückt werden.

**HINWEIS:** Wenn Sie einen Anruf annehmen, warten Sie, bis Sie das Headset selbst klingeln hören, nicht das Telefon, und drücken Sie dann die Gesprächstaste.

#### AUTOMATISCHE ANRUFANNAHME

Wenn sich das Headset bei einem eingehenden Anruf in der Ladetasche befindet, vibriert die Ladetasche entweder [Discovery 655] oder sie leuchtet auf [Discovery 665], sofern sie an eine Stromquelle angeschlossen ist. Das Gespräch wird automatisch angenommen, wenn Sie das Headset aus der Ladetasche nehmen. Das Gespräch wird beendet, wenn Sie das Headset wieder in die Ladetasche einsetzen.

#### B. ANPASSEN DER LAUTSTÄRKE

Drücken Sie zum Erhöhen der Hörlautstärke auf das obere Ende (+) der Lautstärke-/Stummschaltungstaste. Drücken Sie zum Verringern der Hörlautstärke auf das untere Ende (-) der Lautstärke-/Stummschaltungstaste.

**WARNUNG:** Verwenden Sie Kopfhörer/Headsets nicht über längere Zeit mit hoher Lautstärke. Dies kann zu Gehörschäden führen. Stellen Sie den Ton immer auf gemäßigte Lautstärke ein.

#### C. STUMMSCHALTEN EINES ANRUFES

Um die Stummschaltungsfunktion während eines Anrufs einzuschalten, drücken Sie gleichzeitig auf beide Enden der Lautstärke-/Stummschaltungstaste, bis Sie einen Piepton hören.

Um die Stummschaltungsfunktion wieder auszuschalten, drücken Sie erneut auf beide Enden der Taste.

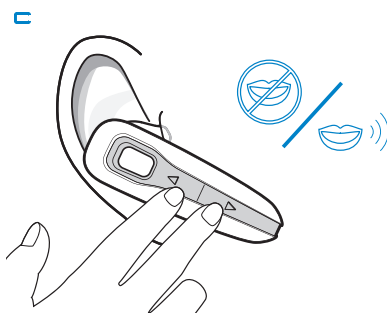
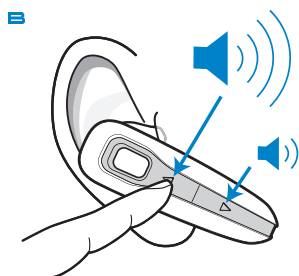
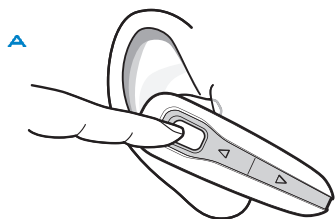

## USING YOUR HEADSET

### OK BRUG AF HEADSETTET

#### A. BESVARE/AFSLUTTE/FORETAGE OPKALD

Hvis du vil besvare eller afslutte et opkald, skal du kortvarigt trykke på knappen til opkaldsstyring. Hvis du vil foretage et opkald, skal du indtaste nummeret på din telefon og trykke på Send, hvorefter opkaldet automatisk overføres til headsettet. Det er ikke nødvendigt at trykke på knappen til opkaldsstyring.

**BEMÆRK:** Når du besvarer et opkald, skal du vente, til du hører en ringetone fra selve headsettet (ikke ringetonen fra din telefon), inden du trykker på knappen til opkaldsstyring.

#### AUTOSVAR

Hvis headsettet er anbragt i bærehylsteret, når der modtages et opkald, vibrerer opladningshylsteret [Discovery 655] eller det lyser [Discovery 665], når den bliver tilsluttet til strømmen. Når du tager headsettet ud af bærehylsteret, besvares opkaldet. Når headsettet lægges tilbage i opladningshylsteret, afsluttes opkaldet.

#### B. VOLUMENREGULERING

Hvis du vil skruue op for lyttevolumen, skal du trykke på den øverste del (+) af knappen til volumen/afbryd mikrofon. Tryk på den nederste del (-) af volumenknappen for at skruue ned for lyttevolumen. **ADVARSEL:** Anvend ikke hovedtelefoner/headsets ved høj lyttevolumen i længere tid ad gangen. Det kan det forårsage høretab. Anvend altid en moderat lyttevolumen.

#### C. AFBRYDE MIKROFONEN

Hvis du vil afbryde mikrofonen under et opkald, skal du trykke på begge sider af knappen til volumen/afbryd mikrofon samtidig, indtil der lyder et bip.

Du kan deaktivere mikrofonafbryderen ved igen at trykke på de to knapper.

### ES USO DEL AURICULAR

#### A. REALIZACIÓN, RESPUESTA Y FIN DE LLAMADAS

Para contestar o poner fin a una llamada, pulse brevemente el botón de control de llamada.

Para realizar una llamada, marque el número en el teléfono y pulse el botón de envío. La llamada se transferirá automáticamente al auricular sin necesidad de pulsar el botón de control de llamada.

**NOTA:** para contestar una llamada, espere a oír el tono en el auricular (no en el teléfono) antes de pulsar el botón de control de llamada.

#### RESPUESTA AUTOMÁTICA

Si el auricular se encuentra en el estuche de bolsillo, el estuche de carga vibra (auricular Discovery 655) o se ilumina (auricular Discovery 665) en caso de que esté conectado a la red de alimentación eléctrica.

Para responder automáticamente a la llamada, retire el auricular del estuche de bolsillo. Para finalizar la llamada, vuelva a colocar el auricular en el estuche de carga.

#### B. AJUSTE DE VOLUMEN

Para aumentar el volumen de escucha, pulse el extremo superior (+) del botón de volumen/Mute. Para disminuirlo, pulse el extremo inferior (-).

**ADVERTENCIA:** No utilice los auriculares a un volumen muy alto durante un largo período de tiempo, ya que podría causarle pérdida de audición. Utilícelos a niveles moderados.

#### C. ACTIVACIÓN DE LA FUNCIÓN MUTE

Para activar la función Mute durante una llamada, pulse ambos lados del botón de volumen/Mute de manera simultánea hasta que oiga un sonido.

Para desactivar la función Mute, vuelva a pulsar ambos botones.

## USING YOUR HEADSET

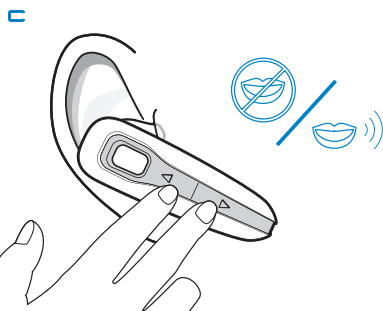
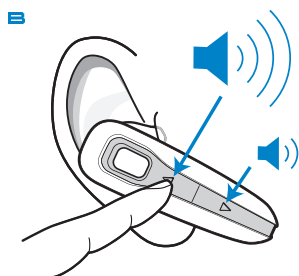
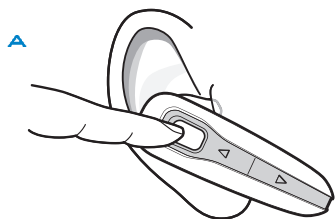

### FI KUULOKKEEN KÄYTTÄMINEN

#### A. SOITTAMINEN, VASTAAMINEN JA PUHELUIDEN LOPETTAMINEN

Vastaa puheluun tai lopeta puhelu painamalla puhelunhallintapainiketta.

Soita puhelu näppäilemällä numero puhelimesa ja painamalla lähetysoiketta. Puhelu siirtyy automaattisesti kuulokkeeseen, joten puhelunhallintapainiketta ei tarvitse painaa.

**HUOMAUTUS** Kun vastaat puheluun, odota, kunnes kuulet soittoäänen myös kuulokkeesta (ei puhelimesta), ennen kuin painat puhelunhallintapainiketta.

#### B. AUTOMAATTINEN VASTAAMINEN

Jos kuuloke on latauskotelossa, kun puhelu vastaanotetaan, latauskotelo värisee (Discovery 655) tai sen merkkivalo syttyy (Discovery 665), kun virta on kytketty. Puheluun vastataan automaattisesti, kun kuuloke poistetaan kotelosta. Puhelu päättyy, kun kuuloke asetetaan takaisin latauskoteloon.

#### B. ÄÄNENOIMAKKUUDEN SÄÄTÄMINEN

Voit lisätä kuulokkeen kuunteluvoimakkuutta painamalla äänensäätö- ja mykistyspainikkeen yläosaa (+). Voit vähentää kuuntelun äänenvoimakkuutta painamalla äänensäätöpainikkeen alaosaa (-).

**VAROITUS:** Älä käytä kevytkuuloketta/kuulokemikrofonia korkealla äänenvoimakkuudella pitkiä aikoja. Korkea äänenvoimakkuus saattaa aiheuttaa kuulovaurion. Käytä aina kohtuullista äänenvoimakkuutta.

#### C. PUHELUN MYKISTÄMINEN

Mykistys otetaan käyttöön puhelun aikana painamalla äänensäätö- ja mykistyspainikkeen molempia puolia samanaikaisesti, kunnes kuulut merkkiääni.

Mykistys poistetaan painamalla molempia painikkeita uudelleen.

## USING YOUR HEADSET

### FR UTILISATION DE VOTRE OREILLETTE

#### A. PASSER, PRENDRE, TERMINER DES APPELS

Pour décrocher ou raccrocher, appuyez brièvement sur le bouton de contrôle d'appel.

Pour passer un appel, composez le numéro sur votre téléphone et appuyez sur la touche d'envoi. L'appel est automatiquement transféré vers l'oreillette. Vous n'avez pas besoin d'appuyer sur le bouton de contrôle d'appel.

**REMARQUE :** lorsque vous répondez à un appel, attendez la sonnerie de l'oreillette (et non la sonnerie de votre téléphone) avant d'appuyer sur le bouton de contrôle d'appel.

#### REPONSE AUTOMATIQUE

Si l'oreillette est placée dans le boîtier de chargement lors de la réception d'un appel, le boîtier de chargement vibre (Discovery 655) ou s'allume (Discovery 665) s'il est sous tension. Le fait de retirer l'oreillette du boîtier prend automatiquement l'appel. Lorsque vous remettez l'oreillette dans le boîtier de chargement, vous raccrochez.

#### B. REGLAGE DU VOLUME

Pour augmenter le volume d'écoute, appuyez sur l'extrémité supérieure (+) du bouton volume/secret. Pour réduire le volume d'écoute, appuyez sur l'extrémité inférieure (-).

**AVERTISSEMENT :** n'utilisez jamais l'oreillette à un niveau de volume élevé pendant une période prolongée afin d'éviter tout risque de pertes auditives. Ne dépassez pas un niveau d'écoute modéré.

#### C. ACTIVATION DU MODE SECRET

Pour activer le mode secret lors d'un appel, appuyez sur les deux côtés du bouton volume/secret simultanément jusqu'à ce que vous entendiez un bip.

Pour désactiver le mode secret, appuyez de nouveau sur les deux côtés du bouton.

### IT USO DELLA CUFFIA A. RISPOSTA/TERMINE/ESECUZIONE DELLE CHIAMATE

Per rispondere o terminare una chiamata, premere brevemente il pulsante di controllo chiamate.

Per effettuare una chiamata, digitare un numero sul telefono e premere il tasto di invio; la chiamata viene trasferita automaticamente all'auricolare senza dover premere il pulsante di controllo chiamate.

**NOTA:** quando si risponde a una chiamata, attendere di percepire lo squillo dall'auricolare (non dal telefono cellulare) prima di premere il pulsante di controllo chiamate.

#### RISPOSTA AUTOMATICA

Se l'auricolare è inserito nella custodia per il trasporto, la custodia per ricarica vibra (Discovery 655) o si illumina (Discovery 665) quando viene collegata alla presa. Per rispondere alla chiamata, è sufficiente estrarre l'auricolare dalla custodia. Quando l'auricolare viene inserito nuovamente nella custodia di ricarica, la chiamata viene terminata.

#### B. REGOLAZIONE DEL VOLUME

Per aumentare il volume di ascolto, premere l'estremità superiore (+) del pulsante di controllo volume/esclusione microfono. Per ridurre il volume di ascolto, premere l'estremità inferiore (-).

**AVVISO:** non utilizzare le cuffie o gli auricolari a volumi troppo elevati per periodi di tempo prolungati poiché ciò potrebbe compromettere le capacità uditive. Regolare il volume su livelli moderati.

#### C. ESCLUSIONE DEL MICROFONO

Per disattivare il microfono durante una chiamata, premere contemporaneamente le estremità del pulsante di controllo volume/esclusione microfono finché non viene percepito un segnale acustico.

Per riattivare il microfono, premere di nuovo i pulsanti.

## USING YOUR HEADSET

### NL DE HEADSET GEBRUIKEN

#### A. OPROEP AANNEMEN/BEËINDIGEN/ PLAATSEN

Druk kort op de gespreksknop om een oproep aan te nemen of te beëindigen.

Als u een oproep wilt plaatsen, voert u het nummer in op uw telefoon en drukt u op de verzendknop. De oproep wordt automatisch verzonden naar de headset. Het is niet nodig om op de gespreksknop te drukken.

**OPMERKING** Wacht bij het aannemen van een oproep totdat er een toon uit de headset zelf komt (niet de beltoon van uw telefoon) en druk dan pas op de gespreksknop.

#### AUTOMATISCH BEANTWOORDEN

Als de headset in een draaghuls is geplaatst wanneer er een gesprek binnenkomt, gaat de draaghuls trillen (Discovery 655) of oplichten (Discovery 665) als deze op een voedingsbron is aangesloten. De oproep wordt automatisch aangenomen door de headset uit de draaghuls te halen. Het gesprek wordt beëindigd door de headset weer terug te plaatsen in de draaghuls-lader.

#### B. VOLUME INSTELLEN

Als u het luistervolume wilt verhogen, drukt u op het bovenste gedeelte (+) van de volume-/muteknop. Als u het luistervolume wilt verlagen, drukt u op het onderste gedeelte (-)

**WAARSCHUWING:** gebruik hoofdtelefoons/headsets niet lange tijd achtereen met een hoog volume. Dit kan gehoorverlies veroorzaken. Luister altijd met een normaal geluidsniveau.

#### C. MUTEFUNCTIE INSCHAKELLEN

Als u tijdens een gesprek de mutefunctie wilt inschakelen, drukt u tegelijkertijd op beide kanten van de volume-/muteknop totdat u een pieptoon hoort.

Als u de mutefunctie wilt uitschakelen, drukt u nogmaals op beide zijden.

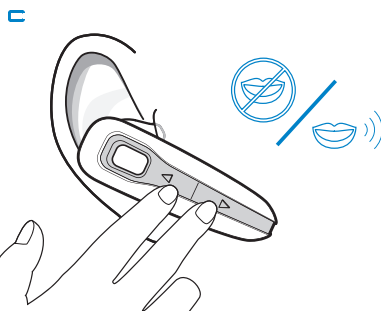
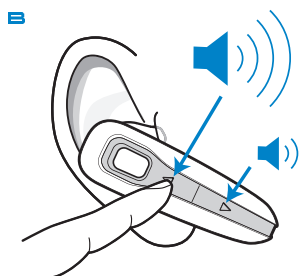
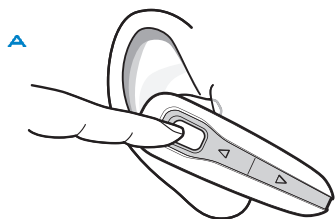

## USING YOUR HEADSET

### NO BRUKE HODESETTET A. RINGE / SVARE PÅ / AVSLUTTE SAMTALE

Når du skal svare på eller avslutte en samtale, trykker du kort på ringekontrollknappen.

Når du skal ringe, taster du inn telefonnummeret på telefonen og trykker på send. Samtalen overføres automatisk til hodesettet. Det er ikke nødvendig å trykke på ringekontrollknappen.

**MERK** Når du svarer på en samtale, må du vente til du hører en ringetone fra selve hodesettet (ikke ringetonen fra telefonen) før du trykker på ringekontrollknappen.

#### AUTOMATISK SVAR

Hvis hodesettet ligger i ladeholderen når du mottar en samtale, vil ladeholderen vibrere (Discovery 655) eller begynne å lyse (Discovery 665) når strømmen er på. Hvis du tar hodesettet ut av ladeholderen, besvares samtalen automatisk. Hvis du setter hodesettet tilbake i ladeholderen, avsluttes samtalen.

#### B. JUSTERE VOLUMET

Hvis du vil heve lyttevolumet, trykker du på den øvre delen (+) av Volum-/demp-knappen. Hvis du vil senke lyttevolumet, trykker du på den nedre delen (-).

**ADVARSEL:** Ikke bruk hodetelefoner/hodesett med høyt volum i lange perioder om gangen. Dette kan føre til hørselstap. Bruk alltid moderate lyttenivåer.

#### C. DEMPE EN SAMTALE

Hvis du vil aktivere demping (mute) under en samtale, trykker du på begge sidene av Volum-/demp-knappen samtidig helt til du hører en pipetone.

Hvis du vil deaktivere demping, trykker du på begge knappene på nytt.

### PT UTILIZAR O AURICULAR A. ATENDER/TERMINAR/FAZER CHAMADAS

Para atender ou terminar uma chamada, prima o botão de conversação durante alguns segundos.

Para fazer uma chamada, introduza o número no telefone, prima para enviar e a chamada é automaticamente transferida para o auricular; não precisa de premir o botão de conversação.

**NOTA** Ao atender uma chamada, espere até ouvir um toque vindo do auricular (não do telefone), antes de premir o botão de conversação.

#### ATENDIMENTO AUTOMÁTICO

Se o auricular estiver no cilindro de transporte quando receber uma chamada, o cilindro vibra (Discovery 655) ou ilumina-se (Discovery 665), se estiver ligado à corrente. Se retirar o auricular do cilindro, a chamada é atendida automaticamente. Se voltar a colocar o auricular no cilindro, a chamada é terminada.

#### B. AJUSTAR O VOLUME

Para aumentar o volume de audição, prima a extremidade superior (+) do botão de volume/corte de som. Para diminuir o volume de audição, prima a extremidade inferior (-).

**AVISO:** Não utilize auscultadores/auriculares com volumes de som muito elevados durante longos períodos de tempo. Ao fazê-lo, corre o risco de perda de audição. Oíça sempre em níveis moderados.

#### C. CORTAR O SOM A UMA CHAMADA

Para activar o corte de som durante uma chamada, prima as duas extremidades do botão de volume/corte de som ao mesmo tempo até ouvir um sinal sonoro.

Para repor o som, volte a premir as duas extremidades.

## USING YOUR HEADSET

### SE ANVÄNDA HEADSETET

#### A. BESVARA/AVSLUTA/RINGA TELEFONSAMTAL

Om du vill svara på eller avsluta ett samtal trycker du snabbt på samtalsknappen.

Om du vill ringa ett samtal slår du siffrorna på telefonen och trycker sedan på skicka. Samtalet överförs automatiskt till headsetet och du behöver inte trycka på samtalsknappen.

**OBS!** När du svarar på ett samtal väntar du på att du här en ringsignal från själva headsetet (inte från telefonen) innan du trycker på samtalsknappen.

#### AUTOMATISKT SVAR

Om headsetet är i bär fickan när ett samtal tas emot kommer laddningsfickan att vibrera (Discovery 655) eller tändas (Discovery 665) när den är ansluten till ström. Om du tar bort headsetet från fickan besvaras samtalet automatiskt. Om du sätter tillbaka headsetet i laddningsfickan avslutas samtalet.

#### B. JUSTERA VOLYMEN

Om du vill öka lyssningsvolymen trycker du på den övre delen (+) av volym-/dämpningsknappen. Om vill minska lyssningsvolymen trycker du på den nedre delen (-) av volymknappen

**WARNING:** Använd inte hörlurar/headset vid höga volymer under längre tidsperioder. Det kan öka hörselskador. Lyssna alltid med måttliga ljudnivåer.

#### C. DÄMPA ETT SAMTAL

Om du vill dämpa ljudet under ett pågående samtal trycker du på båda sidorna av volym-/dämpningsknappen samtidigt tills en pipsignal hörs.

Om du vill återställa ljudet trycker du på båda knapparna igen.

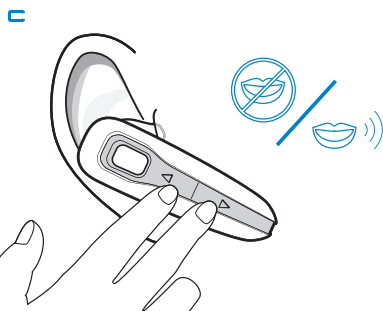
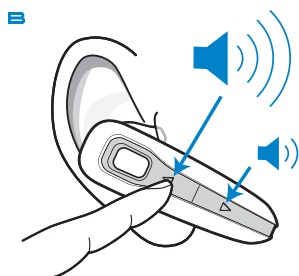
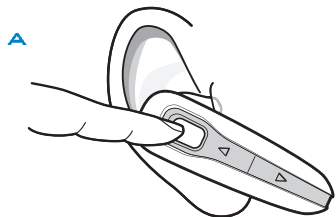

## USING YOUR HEADSET

### GB ADDITIONAL FEATURES

#### Redialing Last Number

To activate last number redial, double press the call control button. You will hear a high tone after each press.

#### Power Saving Mode

Power saving mode temporarily disables the digital signal processing (DSP) feature of the Discovery 655 and 665 headsets to provide a longer talk-time. To enable power saving mode, press both the volume up and down keys at the same time before you make a call. To re-enable DSP, press both the volume up and down keys at the same time. Power saving mode cannot be turned on while engaged in a call.

**NOTE** After you turn off the headset, DSP will be re-enabled the next time you turn it on.

#### Using Voice Dialing

With the headset on, press and hold the call control button for 2 seconds to activate voice dialing.

**NOTE** To use voice activated dialing, the voice dialing feature must be enabled on your phone. See your *Bluetooth* phone manual for instructions.

#### Rejecting a Call

When receiving an incoming call, press and hold the call control button for 8 seconds to reject the call.

#### Switching a Call from Phone to Headset

To switch an active call from your phone to your headset, briefly press the call control button for 2 seconds.

#### Switching a Call from Headset to Phone

To switch an active call from your headset to your phone, press and hold the call control button for 2 seconds.

#### MOVING OUT OF RANGE

As the headset moves more than 33 feet (10 meters) away from the *Bluetooth* device or encounters interference:

- Audio quality will degrade
- A beep will be heard in the headset when the connection drops between headset and *Bluetooth* device
- When out of range, only the power off function will operate

If any of the above occur, move closer to your *Bluetooth* device.

### DE ZUSÄTZLICHE FUNKTIONEN

#### Wahlwiederholung

Drücken Sie zum Wählen der zuletzt gewählten Nummer zwei Mal auf die Gesprächstaste. Nach jedem zweimaligen Drücken erklingt ein hoher Ton.

#### Energiesparmodus

Bei aktiviertem Energiesparmodus wird vorübergehend die Funktion der digitalen Signalverarbeitung (DSP) der Headsets Discovery 655 und 665 deaktiviert, um eine längere Sprechzeit zu bieten. Um den Energiesparmodus zu aktivieren, drücken Sie gleichzeitig die Lautstärketasten, bevor Sie einen Anruf tätigen. Um DSP wieder zu aktivieren, drücken Sie gleichzeitig auf die Laut/Leise-Tasten für die Hörlautstärke. Der Energiesparmodus kann während eines Anrufs nicht aktiviert werden.

**HINWEIS:** Nachdem Sie das Headset ausgeschaltet haben, ist DSP beim nächsten Einschalten wieder aktiviert.

#### Sprachwahl

Halten Sie bei aufgesetztem Headset die Gesprächstaste 2 Sekunden gedrückt, um das Sprachwahl zu aktivieren.

**HINWEIS:** Um Sprachwahl verwenden zu können, muss die Funktion „Sprachwahl“ von Ihrem Telefon unterstützt werden. Anweisungen finden Sie im Benutzerhandbuch zu Ihrem *Bluetooth*-Telefon.

#### Ablehnen eines Anrufs

Halten Sie die Gesprächstaste bei einem eingehenden Anruf 8 Sekunden gedrückt, um den Anruf abzulehnen.

#### Weiterleiten eines Anrufs vom Telefon auf das Headset

Um einen eingehenden Anruf vom Telefon auf Ihr Headset weiterzuleiten, drücken Sie kurz auf die Gesprächstaste.

#### Weiterleiten eines Anrufs vom Headset auf das Telefon

Um einen eingehenden Anruf vom Headset an Ihr Telefon weiterzuleiten, halten Sie die Gesprächstaste 2 Sekunden lang gedrückt.

#### ÜBERSCHREITEN DER REICHWEITE

Wenn das Headset mehr als 10 Meter vom *Bluetooth*-Gerät entfernt wird oder eine Signalstörung vorliegt:

- verschlechtert sich die Audio-Qualität.
- ist im Headset ein Piepton zu hören, da die Verbindung zwischen Headset und *Bluetooth*-Gerät unterbrochen wird.
- funktioniert lediglich die Ausschaltfunktion.

Tritt eines der oben genannten Probleme auf, bewegen Sie das Headset näher an das *Bluetooth*-Gerät.

## USING YOUR HEADSET

### OK YDERLIGERE FUNKTIONER

#### Genopkald til sidst kaldte nummer

Hvis du vil foretage genopkald til det senest kaldte nummer, skal du trykke to gange på knappen til opkaldsstyring. For hvert dobbeltryk på tasten høres en høj tone.

#### Strømbesparelsestilstand

Strømbesparelsestilstand afbryder midlertidigt DSP-funktionen (Digital Signal Processing) på Discovery 655- og 665-headsettene for at give længere taletid. Hvis du vil aktivere strømbesparelsestilstanden, skal du trykke på tasterne volumen op og volumen ned samtidig, inden du ringer op. Hvis du vil aktivere DSP igen, skal du trykke på tasterne volumen op og volumen ned samtidig. Strømbesparelsestilstand kan ikke aktiveres midt i en samtale.

**BEMÆRK:** DSP aktiveres igen, når du tænder headsettet, efter at det har været slukket.

#### Brug af stemmeopkald

Mens headsettet er tændt, skal du holde knappen til opkaldsstyring nede i to sekunder for at aktivere stemmeopkald.

**BEMÆRK:** Hvis du vil bruge stemmeopkald, skal din telefon understøtte stemmeopkald. Der findes instruktioner i brugervejledningen til din *Bluetooth*-telefon.

#### Afvinsning af et opkald

Når du modtager et opkald, kan du afvise det ved at holde knappen til opkaldsstyring nede i 8 sekunder.

#### Viderestilling af opkald fra telefon til headset

Hvis du vil viderestille et aktivt opkald fra din telefon til dit headset, skal du trykke kortvarigt på knappen til opkaldsstyring.

#### Viderestilling af opkald fra headset til telefon

Hvis du vil viderestille et aktivt opkald fra dit headset til din telefon, skal du holde knappen til opkaldsstyring nede i 2 sekunder.

#### UDEN FOR RÆKKEVIDDE

Når headsettet flyttes mere end 10 m væk fra *Bluetooth*-enheden eller støder på interferens:

- bliver lyd kvaliteten dårligere
- høres der et bip i headsettet, når forbindelsen mellem headsettet og *Bluetooth*-enheden går tabt
- er det kun strømafbryderen, der fungerer

Hvis noget af ovenstående sker, skal du gå tættere på *Bluetooth*-enheden

### ES CARACTERÍSTICAS ADICIONALES

#### Último número marcado

Para activar la función de llamada al último número marcado, pulse dos veces el botón de control de llamada. Oírás un tono agudo cada vez que pulse el botón.

#### Modo de ahorro de energía

El modo de ahorro de energía desactiva temporalmente la característica DSP (del inglés Digital Signal Processing, procesamiento de señales digitales) de los auriculares Discovery 655 y 665 con el fin de proporcionar un mayor tiempo de conversación. Para activar el modo de ahorro de energía, pulse simultáneamente ambos botones de ajuste del volumen antes de realizar la llamada. Para volver a activar la tecnología DSP, pulse simultáneamente ambos botones de ajuste del volumen. El modo de ahorro de energía no puede activarse durante una llamada.

**NOTA:** tras apagar el auricular, la tecnología DSP se vuelve a activar cuando lo encienda de nuevo.

#### Uso de la marcación por voz

Si el auricular está encendido, mantenga pulsado el botón de control de llamada durante dos segundos para activar la marcación por voz.

**NOTA:** para utilizar la marcación activada por voz, la característica de marcación por voz debe estar activada en el teléfono. Para obtener instrucciones sobre cómo activar esta característica, consulte el manual del teléfono *Bluetooth*.

#### Rechazo de una llamada

Para rechazar una llamada entrante, mantenga pulsado el botón de control de llamada durante ocho segundos.

#### Transferencia de una llamada del teléfono al auricular

Para transferir una llamada activa del teléfono al auricular, pulse brevemente el botón de control de llamada.

#### Transferencia de una llamada del auricular al teléfono

Para transferir una llamada activa del auricular al teléfono, mantenga pulsado el botón de control de llamada durante dos segundos.

#### RADIO DE ALCANCE

Si el auricular se encuentra a más de diez metros del dispositivo *Bluetooth* o encuentra interferencias:

- La calidad del sonido disminuirá.
- El auricular emitirá un sonido cuando pierda a conexión con el dispositivo *Bluetooth*.
- Cuando el auricular se encuentre fuera de alcance, sólo se podrá utilizar la función de apagado.

Si se da alguno de los casos arriba indicados, acérquese más al dispositivo *Bluetooth*.

## USING YOUR HEADSET

### FI LISÄTOIMINNOT

#### Edellisen numeron uudelleenvalinta

Voit aktivoida edellisen valitun numeron uudelleen painamalla puhelunhallintapainiketta kaksi kertaa. Kuulet valintääänen jokaisen kaksoispainalluksen jälkeen.

#### Virrnsäästötila

Virrnsäästötila poistaa Discovery 655- ja 665-kuulokkeiden digitaalisen DSP (Digital Signal Processing) -ominaisuuden hetkellisesti pois käytöstä, jotta kuulokkeiden puhe aika olisi pidempi. Virransäästötila otetaan käyttöön painamalla äänenvoimakkuuden lisäys- ja vähennyspainikkeita samanaikaisesti ennen puhelun soittamista. DSP otetaan uudelleen käyttöön painamalla äänenvoimakkuuden lisäys- ja vähennyspainikkeita samanaikaisesti. Virransäästötilaa ei voi ottaa käyttöön puhelun aikana.

**HUOMAUTUS** Kun olet katkaissut kuulokkeen virran, DSP otetaan käyttöön, kun seuraavan kerran kytket kuulokkeeseen virran.

#### Äänentunnistustoiminnon käyttäminen

Kun kuulokkeeseen on kytketty virta, ota äänentunnistustoiminto käyttöön pitämällä puhelunhallintapainiketta painettuna kahden sekunnin ajan.

**HUOMAUTUS** Äänentunnistustoiminnon ottaessa käyttöön puhelimesta, jotta toimintoa voi käyttää. Lisätietoja on *Bluetooth*-puhelimen käyttöoppaassa.

#### PUHELUN\_HYLKÄÄMINEN

Saapuva puhelu hylätään pitämällä puhelunhallintapainiketta painettuna kahdeksan sekunnin ajan.

#### Puhelun siirtäminen puhelimesta kevytkuulokkeeseen

Voit siirtää puhelun puhelimesta kevytkuulokkeeseen painamalla puhelimen puhelunhallintapainiketta lyhyesti.

#### Puhelun siirtäminen kevytkuulokkeesta puhelimeen

Voit siirtää meneillään olevan puhelun kuulokkeesta puhelimeen pitämällä puhelunhallintapainiketta painettuna kahden sekunnin ajan.

#### KUULUVUUSALUEEN YLITTÄMINEN

Kun kevytkuuloke viedään yli 10 metrin päähän *Bluetooth*-laitteesta tai jos yhteyteen tulee häiriö,

- äänenlaatu heikkenee
- kuulokkeesta kuuluu merkkiäni, kun kuulokkeen ja *Bluetooth*-laitteen välinen yhteys katkeaa
- kun kuuloke on kuuluvuusalueen ulkopuolella, vain virran katkaisutoiminto on käytettävissä.

Siirry edellä mainituissa tilanteissa lähemmäs *Bluetooth*-laitetta.

### FR FONCTIONS SUPPLEMENTAIRES

#### Rappel du dernier numéro

Pour activer la touche bis, appuyez deux fois sur le bouton de contrôle d'appel. Vous entendrez une tonalité élevée après chaque double pression sur la touche.

#### Mode d'économie d'énergie

Le mode d'économie d'énergie désactive temporairement la technologie DSP (Digital Signal Processing) des oreillettes Discovery 655 et 665 pour obtenir un temps de conversation plus long. Pour activer le mode d'économie d'énergie, appuyez simultanément sur les boutons d'augmentation/diminution du volume avant de passer un appel. Pour réactiver la technologie DSP, appuyez simultanément sur les boutons d'augmentation/diminution du volume. Vous ne pouvez pas activer le mode d'économie d'énergie si vous êtes en communication.

**REMARQUE :** après avoir désactivé l'oreillette, la technologie DSP est réactivée à la prochaine activation de l'oreillette.

#### Utilisation de la numérotation vocale

Oreillette en place, maintenez le bouton de contrôle d'appel enfoncé pendant 2 secondes pour activer la numérotation vocale.

**REMARQUE :** la fonction de numérotation vocale doit être activée sur votre téléphone pour que vous puissiez utiliser cette fonction. Reportez-vous au manuel de votre téléphone *Bluetooth* pour obtenir des instructions.

#### Rejet d'un appel

Lorsque vous recevez un appel entrant, maintenez enfoncé le bouton de contrôle d'appel pendant 8 secondes pour rejeter l'appel.

#### Transfert d'un appel du téléphone à l'oreillette

Pour transférer un appel actif de votre téléphone vers l'oreillette, appuyez brièvement sur le bouton de contrôle d'appel.

#### Transfert d'un appel de l'oreillette au téléphone

Pour transférer un appel en cours de votre oreillette au téléphone, maintenez enfoncé le bouton de contrôle d'appel pendant 2 secondes.

#### HORS DU RAYON DE PORTEE

Lorsque l'oreillette s'éloigne de plus de 10 mètres du périphérique *Bluetooth* ou subit des interférences :

- La qualité audio diminue.
- Vous entendez un bip dans l'oreillette lorsque la connexion entre l'oreillette et le périphérique *Bluetooth* s'interrompt.
- Hors du rayon de portée, seule la fonction de désactivation fonctionne.

Si l'un de ces problèmes survient, rapprochez-vous du périphérique *Bluetooth*.



## USING YOUR HEADSET

### IT CARATTERISTICHE AGGIUNTIVE

#### Ripetizione dell'ultimo numero

Per attivare la ripetizione dell'ultimo numero, premere due volte il pulsante di controllo chiamate. A ogni pressione doppia viene emesso un segnale con tono alto.

#### Modalità di risparmio energetico

La modalità di risparmio energetico disattiva temporaneamente la funzione DSP (Digital Signal Processing) degli auricolari Discovery 655 e 665 garantendo una maggiore autonomia di conversazione. Per attivare la modalità di risparmio energetico, premere contemporaneamente i pulsanti di regolazione del volume prima di eseguire una chiamata. Per riattivare la funzione DSP, premere contemporaneamente i pulsanti di regolazione del volume. La modalità di risparmio energetico non può essere attivata durante una chiamata.

**NOTA:** la funzione DSP viene riattivata automaticamente ogni volta che si accende il telefono.

#### Uso della selezione vocale

Dopo aver indossato l'auricolare, tenere premuto il pulsante di controllo chiamate per 2 secondi per attivare la selezione vocale.

**NOTA:** per utilizzare la selezione vocale, è necessario attivare tale funzione sul telefono. Per ulteriori informazioni, consultare il manuale fornito con il telefono *Bluetooth*.

#### Rifiuto di una chiamata

Per rifiutare una chiamata, tenere premuto il pulsante di controllo chiamate per 8 secondi.

#### Commutazione di una chiamata dal telefono all'auricolare

Per passare una chiamata in corso dal telefono all'auricolare, premere brevemente il pulsante di controllo chiamate.

#### Commutazione di una chiamata dall'auricolare al telefono

Per passare una chiamata in corso dall'auricolare al telefono, tenere premuto il pulsante di controllo chiamate per 2 secondi.

#### SUPERAMENTO DELLA PORTATA

Se l'auricolare si trova a più di 10 metri di distanza dal dispositivo *Bluetooth* o si verificano delle interferenze:

- La qualità acustica peggiora
- L'auricolare emette un segnale acustico quando il collegamento tra l'auricolare e il dispositivo *Bluetooth* viene interrotto
- Quando si supera la portata massima, è possibile attivare solo la funzione di spegnimento.

Se si verifica uno dei casi sopra descritti, avvicinarsi al dispositivo *Bluetooth*.

### NL OVERIGE FUNCTIES

#### Het laatstgekozen nummer opnieuw kiezen

Druk de gespreksknop kort twee keer achter elkaar in als u het laatstgekozen nummer opnieuw wilt kiezen. Na dit 'dubbel indrukken' hoort u een hoge toon.

#### Energiebesparingsmodus

In de energiebesparingsmodus wordt de functie voor digitale signaalverwerking (DSP) van de Discovery 655 en 665 tijdelijk uitgeschakeld, om zo de gesprekstijd te verlengen. U kunt de energiebesparingsmodus inschakelen door voordat u een oproep plaatst de knoppen voor volume omhoog en omlaag gelijktijdig in te drukken. U kunt DSP inschakelen door de knoppen voor volume omhoog en omlaag gelijktijdig in te drukken. Tijdens een gesprek kan de energiebesparingsmodus niet worden ingeschakeld.

**OPMERKING** Als u de headset hebt uitgeschakeld, wordt DSP de volgende keer dat u de headset aanzet, weer ingeschakeld.

#### Spraakherkenning gebruiken

Tervilj u de headset draagt, houdt u 2 seconden lang de gespreksknop ingedrukt om de spraakherkenningsfunctie te activeren.

**OPMERKING** Als u nummers wilt kiezen via spraakherkenning, moet de spraakherkenningsfunctie op uw telefoon zijn ingeschakeld. Raadpleeg de handleiding van de *Bluetooth*-telefoon voor instructies.

#### Een oproep weigeren

Wanneer er een oproep binnenkomt, houdt u 8 seconden lang de gespreksknop ingedrukt om de oproep te weigeren.

#### Een oproep van de telefoon naar de headset doorschakelen

Druk kort op de gespreksknop als u een actieve oproep wilt doorschakelen van uw telefoon naar uw headset.

#### Een oproep van de headset naar de telefoon doorschakelen

Houd 2 seconden de gespreksknop ingedrukt als u een actief gesprek wilt doorschakelen van uw headset naar uw telefoon.

#### ZICH BIJTEN HET BEREIK BEGEVEN

Als de headset zich meer dan 10 meter uit de buurt bevindt van het *Bluetooth*-apparaat of als er storingen optreden, kan het volgende gebeuren:

- de geluidskwaliteit wordt minder
- er is een pieptoon hoorbaar in de headset als de verbinding tussen de headset en het *Bluetooth*-apparaat wordt verbroken
- als de headset zich buiten het bereik bevindt, is alleen de uitschakelfunctie werkzaam

Als er sprake is van een van de bovenstaande punten, moet u de afstand tot het *Bluetooth*-apparaat verkleinen.

## USING YOUR HEADSET

### NO TILLEGGSFUNKSJONER Gjenta siste nummer

Hvis du vil aktivere funksjonen for å slå om igjen siste nummer, trykker du to ganger på ringekontrollknappen. Du hører en høy tone for hvert tastetrykk.

### Strømsparingsmodus

Strømsparingsmodus deaktiverer midlertidig DSP-funksjonen (digital signalbehandling) til hodesettene Discovery 655 og 665 for å gi lengre talletid. Hvis du vil aktivere strømsparingsmodus, trykker du på både Volum opp og Volum ned samtidig før du ringer. Hvis du vil aktivere DSP på nytt, trykker du på Volum opp og Volum ned samtidig. Du kan ikke slå på strømsparingsmodus mens du har en aktiv samtale.

**MERK** Når du har slått av hodesettet, aktiveres DSP på nytt neste gang du slår på hodesettet.

### Bruke taleoppringing

Når hodesettet er slått på, må du trykke på og holde nede ringekontrollknappen i to sekunder for å aktivere taleoppringing.

**MERK** Hvis du vil bruke stemmestyrte oppringing, må taleoppringingsfunksjonen være aktivert på telefonen. Se i brukerhåndboken for *Bluetooth*-telefonen hvis du vil ha mer informasjon.

### Avise en samtale

Når du mottar en innkommende samtale, trykker du på og holder nede ringekontrollknappen i åtte sekunder for å avise samtalen.

### Sette over en samtale fra telefonen til hodesettet

Hvis du vil sette over en aktiv samtale fra telefonen til hodesettet, trykker du kort på ringekontrollknappen.

### Sette over en samtale fra hodesettet til telefonen

Hvis du vil sette over en aktiv samtale fra hodesettet til telefonen, trykker du på og holder nede ringekontrollknappen i to sekunder.

### UTENFOR REKKEVIDDE

Når hodesettet befinner seg mer enn 10 meter bort fra *Bluetooth*-enheten eller møter interferens:

- Lydkvaliteten blir dårligere.
- Det høres en pipetone i hodesettet når forbindelsen mellom hodesettet og *Bluetooth*-enheten brytes.
- Når hodesettet er utenfor rekkevidde, er det bare Av-funksjonen som fungerer.

Hvis noe av det ovennevnte oppstår, beveger du deg nærmere *Bluetooth*-enheten.

### PT FUNCIONALIDADES ADICIONAIS

#### Voltar a marcar o último número

Para activar a marcação do último número, prima duas vezes o botão de conversação. Ouvirá um tom alto após cada pressão dupla.

#### Modo de Poupança de Energia

O modo de poupança de energia desactiva temporariamente a função de processamento de sinais digitais (DSP) dos auriculares Discovery 655 e 665, aumentando o tempo de conversação. Para activar o modo de poupança de energia, prima as duas extremidades do botão de volume antes de fazer uma chamada. Para reactivar o DSP, prima as duas extremidades do botão de volume ao mesmo tempo. O modo de poupança de energia pode ser activado durante uma chamada.

**NOTA:** O DSP é activado quando voltar a ligar o auricular.

#### Utilizar a marcação por voz

Para activar a marcação por voz, com o auricular ligado, prima e mantenha premido o botão de conversação, durante 2 segundos.

**NOTA:** Para utilizar a marcação activada por voz, a função de marcação por voz tem de estar activada no seu telefone. Consulte o manual do seu telefone *Bluetooth* para mais instruções.

#### Rejeitar uma chamada

Quando rejeitar uma chamada, prima e mantenha o botão de conversação sob pressão durante 8 segundos.

#### Passar uma chamada do telefone para o auricular

Para passar uma chamada activa do telefone para o auricular, prima por breves instantes o botão de conversação.

#### Passar uma chamada do auricular para o telefone

Para passar uma chamada activa do auricular para o telefone, prima e mantenha o botão de conversação sob pressão durante 2 segundos.

#### FORA DO ALCANCE

Se o auricular se afastar do dispositivo *Bluetooth* mais de 10 metros ou se deparar com interferências:

- A qualidade do som diminui
- Ouvirá um sinal sonoro no auricular, quando a ligação entre o auricular e o dispositivo *Bluetooth* deixar de funcionar
- Quando o auricular estiver fora do alcance, apenas a função de corte de corrente funciona

Em qualquer dos casos acima, aproxime-se do dispositivo *Bluetooth*.

## USING YOUR HEADSET

### SE YTTRELLIGARE FUNKTIONER

#### Återuppringning av senast slagna nummer

Om du vill aktivera funktionen för återuppringning av senast slagna nummer dubbeltrycker du på samtalsknappen. Du hör en hög ton efter varje dubbel knapptryckning.

#### Strömsparläge

Strömsparläget inaktiverar tillfälligt den digitala signalbearbetningen (DSP) i Discovery 655- och 665-headseten så att en längre taltid erhålls. Om du vill aktivera strömsparläget trycker du på båda volymknapparna samtidigt innan du ringer ett samtal. Om du vill slå på DSP-funktionen igen trycker du på de två knapparna igen. Det går inte att slå på strömsparläget under pågående samtal.

**OBS!** När du stänger av headsetet aktiveras DSP automatiskt nästa gång du slår på det.

#### Använda röstuppringning

Om du vill aktivera röstuppringning när du har headsetet på dig trycker du på och håller in samtalsknappen i två sekunder.

**OBS!** Om du vill ringa röststyrda samtal måste röstuppringningsfunktionen vara aktiv på telefonen. Om du vill ha mer information läser du i handboken för *Bluetooth*-telefonen.

#### Avvisa ett samtal

Om du vill avvisa ett samtal håller du samtalsknappen intryckt i 8 sekunder när du får ett samtal.

#### Växla ett samtal från telefonen till headsetet

Växla ett aktivt samtal från telefonen till headsetet genom att trycka snabbt på samtalsknappen.

#### Växla ett samtal från headsetet till telefonen

Om du vill växla ett aktivt samtal från headsetet till telefonen trycker du på och håller in samtalsknappen i 2 sekunder.

#### OM DU RÖR DIG UTANFÖR RÄCKVIDDEN

När headsetet kommer mer än 10 meter bort från *Bluetooth*-enheterna eller när störningar uppstår:

- försämras ljudkvaliteten
- en pipsignal hörs i headsetet när anslutningen försvinner mellan headsetet och *Bluetooth*-enheten
- När du befinner dig utom räckhåll är det bara avstängningsfunktionen som fungerar

Om något av ovanstående inträffar flyttar du dig närmare *Bluetooth*-enheten.

## GB INDICATOR LIGHTS

Headset Status	Headset Indicator Light
Powering on	Blue light appears and flashes every 6 seconds
Power on	Blue light flashes every 5 seconds.
Powering off	Red light appears and goes off.
Power off	—
Charging battery	Red light flashes every 5 seconds.
Battery fully charged	Red light goes off.
Low battery	Red light flashes every second.
Pairing mode	Red then blue light flashes for 120 seconds
Missed call	Purple light flashes every 5 seconds. Press any button to cancel.
Ringin	Purple light flashes rapidly.
Headset in pocket (Discovery 655)	Headset vibrates to indicate incoming call.
Headset in pocket and connected to power source (Discovery 665)*	Headset and charging pocket light up to indicate incoming call.
On Line Indicator (OLI)	Blue light flashes every 10 seconds.

\*If no power source is connected, charging pocket will not light up.

## DE LEUCHTANZEIGEN

Headset-Status	Headset-Leuchtanzeige
Einschalten	Leuchtet blau auf und blinkt alle 6 Sekunden
Eingeschaltet	Leuchtet alle 5 Sekunden blau auf
Ausschalten	Leuchtet ein Mal rot auf
Ausgeschaltet	—
Akku wird geladen	Leuchtet alle 5 Sekunden rot auf
Batterie vollständig geladen	Rotes Licht erlischt
Niedriger Akkustand	Leuchtet im Sekundentakt rot auf
Paarungsmodus	Leuchtet alle 120 Sekunden erst rot, dann blau auf
Unbeantworteter Anruf	Leuchtet alle 5 Sekunden violett auf. Drücken Sie eine beliebige Taste, um abzubrechen.
Klingelt	Leuchtet schnell violett auf.
Headset in Tasche (Discovery 655)	Headset vibriert bei eingehendem Anruf.
Headset in Tasche mit Stromanschluss (Discovery 665)*	Headset und Ladetasche leuchten bei eingehendem Anruf auf.
Online-Indikator (OLI)	Leuchtet alle 10 Sekunden blau auf

\*Ohne Stromanschluss leuchtet die Ladetasche nicht auf.

## DK INDIKATORER

Headsetstatus	Headsetindikator
Tændes	Lyser blåt og blinker hvert 6. sekund
Tændt	Blinker blåt hvert 5. sekund.
Slukkes	Lyser rødt og slukkes.
Slukket	—
Batteriopladning	Blinker rødt hvert 5. sekund
Batteri fuldt opladet	Rødt lys slukkes.
Lavt batteriniveau	Blinker rødt en gang i sekundet.
Parringstilstand	Blinker skiftevist rødt og blåt i 120 sekunder
Mistet opkald	Blinker lilla hvert 5. sekund. Tryk på en vilkårlig knap for at annullere.
Ringer	Blinker hurtigt lilla.
Headset i hylster (Discovery 655)	Headset vibrerer for at indikere et indgående opkald.
Headset i hylster og tilsluttet strømkilde (Discovery 665)*	Headset og opladningshylster lyser for at indikere et indgående opkald.
Onlineindikator (OLI)	Blinker blåt hvert 10. sekund.

\*Hvis der ikke er tilsluttet en strømkilde, lyser opladningshylsteret ikke.

## ES LUCES INDICADORAS

Estado del auricular	Luz indicadora del auricular
Encendiéndose	Se enciende la luz azul y parpadea cada seis segundos.
Encendido	Parpadea la luz azul cada cinco segundos.
Apagándose	Se enciende la luz roja y se apaga.
Apagado	—
Carga de la batería	Parpadea la luz roja cada cinco segundos.
Carga de la batería completa	Se apaga la luz roja.
Batería baja	Parpadea la luz roja cada segundo.
Modo de emparejamiento	Parpadea la luz roja y luego la azul durante 120 segundos.
Llamada perdida	Parpadea la luz morada cada cinco segundos. Pulse cualquier botón para cancelar.
Llamada entrante	Parpadea la luz morada con rapidez
Auricular en el estuche (Discovery 655)	El auricular vibra para indicar que hay una llamada entrante.
Auricular en el estuche y conectado a la red de alimentación eléctrica (Discovery 665)*	El auricular y el estuche de carga se iluminan para indicar que hay una llamada entrante.
Indicador de utilización (OLI)	Parpadea la luz azul cada diez segundos.

\*Si no se encuentra conectado a la red de alimentación eléctrica, el estuche de carga no se ilumina.

## FI MERKKIVALOT

Kevytkuulokkeen tila	Kevytkuulokkeen merkkivalo
Virran kytkeminen	Sininen valo vilkkuu kuuden sekunnin välein
Virta kytketty	Sininen valo vilkkuu viiden sekunnin välein.
Virran katkaiseminen	Punainen valo syttyy ja sammuu.
Virta katkaistu	—
Akkua ladataan	Punainen valo vilkkuu viiden sekunnin välein.
Akku täynnä	Punainen valo sammuu.
Akku vähissä	Punainen valo vilkkuu sekunnin välein.
Pariilitostila	Ensin punainen ja sitten sininen valo vilkkuu 120 sekunnin välein
Vastaamaton puhelu Peruuta painamalla jotakin painiketta.	Purppuranvärinen valo vilkkuu viiden sekunnin välein.
Hälyttää	Purppuranvärinen valo vilkkuu nopeasti.
Kuuloke kotelossa (Discovery 655)	Kuuloke värisee saapuvan puhelun merkiksi.
Kuuloke kotelossa ja kotelo kytkettynä virtalähteeseen (Discovery 665)*	Kuulokkeen ja latauskotelon merkkivalo syttyvät saapuvan puhelun merkiksi.
Linjan merkkivalo	Sininen valo vilkkuu 10 sekunnin välein.

\*Jos latauskoteloa ei ole kytketty virtalähteeseen, kotelon merkkivalo ei syty.

## FR TEMOINS LUMINEUX

Etat de l'oreillette	Témoin lumineux de l'oreillette
Mise sous tension	Une lumière bleue s'allume et clignote toutes les 6 secondes.
Sous tension	Une lumière bleue clignote toutes les 5 secondes.
Mise hors tension	Une lumière rouge apparaît, puis s'éteint.
Hors tension	—
Chargement de la batterie	Une lumière rouge clignote toutes les 5 secondes.
Batterie complètement chargée	La lumière rouge s'éteint.
Batterie faible	Une lumière rouge clignote toutes les secondes.
Mode de couplage	Une lumière rouge, puis bleue clignote pendant 120 secondes.
Appel manqué	Une lumière violette clignote toutes les 5 secondes. Appuyez sur un bouton pour mettre fin au clignotement.
Sonnerie	Une lumière violette clignote rapidement.
Oreillette dans son boîtier (Discovery 655)	L'oreillette vibre pour indiquer un appel entrant.
Oreillette dans son boîtier branchée à une prise (Discovery 665)*	L'oreillette et le boîtier de chargement s'allument pour indiquer un appel entrant.
Témoin de ligne (OLI)	Une lumière bleue clignote toutes les 10 secondes.

\*Si le boîtier de chargement n'est pas branché à une prise, il ne s'allume pas.

## IT INDICATORI LUMINOSI

Stato dell'auricolare	Indicatore luminoso dell'auricolare
Accensione	La luce blu si accende e lampeggia ogni 6 secondi.
Acceso	La luce blu lampeggia ogni 5 secondi.
Spegnimento	La luce rossa si accende e si spegne.
Spento	—
Batteria in carica	La luce rossa lampeggia ogni 5 secondi.
Batteria completamente carica	La luce rossa si spegne.
Batteria in esaurimento	La luce rossa lampeggia a intervalli di un secondo.
Modalità associazione	La luce rossa e la luce blu lampeggiano per 120 secondi.
Chiamata persa qualsiasi per annullare.	La luce viola lampeggia ogni 5 secondi. Premere un tasto qualsiasi per annullare.
Chiamata in entrata	La luce viola lampeggia rapidamente.
Auricolare nella custodia (Discovery 655)	L'auricolare vibra per indicare una chiamata in entrata.
Auricolare nella custodia e collegato alla presa elettrica (Discovery 665)*	L'auricolare e la custodia per ricarica si accendono per indicare una chiamata in entrata.
OLI (Indicatore luminoso online)	La luce blu lampeggia ogni 10 secondi.

\*Se non è collegata a una presa elettrica, la custodia di ricarica non si accende.

## NL INDICATIELAMPJES

Headsetstatus	Indicatielampje van de headset
Inschakelen	Blauw lampje gaat aan en knippert om de 6 seconden
Ingeschakeld	Blauw lampje knippert om de 5 seconden.
Uitschakelen	Rood lampje gaat aan en weer uit.
Uitgeschakeld	—
Batterij opladen	Rood lampje knippert om de 5 seconden.
Batterij volledig opgeladen	Rood lampje gaat uit.
Batterij bijna leeg	Rood lampje knippert om de seconde.
Afstemstand	Lampje knippert gedurende 120 seconden afwisselend rood en blauw
Gemiste oproep	Paars lampje knippert om de 5 seconden. Druk op een willekeurige knop om te annuleren.
Telefoon gaat over	Paars lampje knippert snel.
Headset in draaghuls (Discovery 655)	Headset trilt om aan te geven dat er een gesprek binnenkomt.
Headset in draaghuls en aangesloten op een voedingsbron (Discovery 665)*	Headset en draaghulslader lichten op om aan te geven dat er een gesprek binnenkomt.
In-bedrijflampje	Blauw lampje knippert om de 10 seconden.

\*Als de draaghulslader niet is aangesloten op een voedingsbron, zal de draaghulslader niet oplichten.

## NO INDIKATORLAMPER

Status for hodesettet	Indikatorlampen på hodesettet
Slår på strømmen	Den blå lampen vises og blinker hvert sjette sekund.
Strøm på	Den blå lampen blinker hvert femte sekund.
Slår av strømmen	Den røde lampen vises og slukkes.
Strømmen er av	—
Lader batteriet	Den røde lampen blinker hvert femte sekund.
Batteriet er fulladet	Den røde lampen slukkes.
Lavt batterinivå	Den røde lampen blinker hvert sekund.
Sammenkoblingsmodus	Den røde og blå lampen blinker vekselvis i 120. sekunder.
Tapt samtale	Den lilla lampen blinker hvert femte sekund. Trykk på en hvilken som helst knapp for å avbryte.
Ringer	Den lilla lampen blinker raskt.
Hodesettet er i laderen (Discovery 655)	Hodesettet vibrerer for å vise innkommende samtale.
Hodesettet er i Ladeholderen og er koblet til strømtaket (Discovery 665)*	Hodesettet og ladeholderen lyser for å vise innkommende samtale.
Online-indikatorlampe (OLI)	Den blå lampen blinker hvert 10. sekund.

\*Hvis det ikke er koblet til noen strømkilde, vil ikke ladeetuiet lyse.

## PT LUZES INDICADORAS

Estado do auricular	Luz indicadora no auricular
A ligar	Luz azul apresentada; intermitência em intervalos de 6 segundos
Ligado	Luz azul intermitente em intervalos de 5 segundos.
A desligar	Luz vermelha liga-se e desliga-se
Desligado	—
A carregar a pilha	Luz vermelha intermitente em intervalos de 5 segundos
Pilha com carga completa	Luz vermelha desliga-se.
Pilha fraca	Luz vermelha intermitente segundo a segundo.
Modo de emparelhamento	Luz vermelha e, em seguida, azul intermitente em intervalos de 120 segundos
Chamada não atendida	Luz púrpura intermitente em intervalos de 5 segundos. Prima qualquer botão para cancelar.
Toque	Luz púrpura com intermitência rápida
Auricular no cilindro de carregamento (Discovery 655)	Auricular vibra indicando uma chamada
Auricular no cilindro e ligado à corrente (Discovery 665)*	Auricular e cilindro iluminam-se indicando uma chamada
Indicador de Chamada em Curso (OLI)	Luz azul intermitente em intervalos de 10 segundos.

\*Se não estiver ligado à corrente, o cilindro de carregamento não se ilumina.

## SE INDIKATORLAMPOR

Headsetstatus	Headsetets indikatorlampa
Under igångsättning	Blått ljus som blinkar var 6 sekund
Påslaget	Blått ljus som blinkar var 5 sekund.
Under avstängning	Rött ljus som slocknar.
Avstängt	—
Laddar batteriet	Rött ljus som blinkar var 5 sekund.
Fulladdat batteri	Rött ljus som slocknar.
Svagt batteri	Rött ljus som blinkar varannan sekund.
Ihoppningsläge Omväxlande	rött och blått ljus som blinkar under 120 sekunder
Missat samtal	Lila ljus som blinkar var 5 sekund. Tryck på en knapp för att avbryta.
Ringer	Lila ljus blinkar snabbt.
Headsetet i fickan (Discovery 655)	Headsetet vibrerar som indikation på inkommande samtal.
Headsetet i fickan och anslutet till strömkälla (Discovery 665)*	Headsetet och laddningsfickan tänds som indikation på inkommande samtal.
Onlineindikator (OLI)	Blått ljus som blinkar var 10 sekund.

\*Om det inte finns någon strömkälla ansluten tänds inte laddningsfickan.

## OPTIONAL ACCESSORIES

### GB OPTIONAL ACCESSORIES

#### AVAILABLE FOR PURCHASE

To order, please contact your Plantronics supplier or go to [www.plantronics.com](http://www.plantronics.com).

### DE OPTIONALES ZUBEHÖR IM HANDEL ERHÄLTlich

Wenn Sie diese Produkte erwerben möchten, wenden Sie sich an Ihren Plantronics-Händler oder besuchen Sie die Website [www.plantronics.com](http://www.plantronics.com).

### DK EKSTRAUDSTYR KAN KØBES

Kontakt din Plantronics-forhandler eller gå til [www.plantronics.com](http://www.plantronics.com) for at bestille.

### ES ACCESORIOS OPTATIVOS

#### TAMBIÉN DISPONIBLES

Para realizar un pedido, póngase en contacto con el proveedor de Plantronics o visite [www.plantronics.com](http://www.plantronics.com).

### FI ISÄVARUSTEET MYTTÄVÄNÄ

Tilaa ottamalla yhteys Plantronics-jälleenmyyjään tai osoitteeseen [www.plantronics.com](http://www.plantronics.com).

### FR ACCESSOIRES EN OPTION

#### DISPONIBLES DANS LE COMMERCE

Pour commander, contactez votre fournisseur Plantronics ou consultez le site [www.plantronics.com](http://www.plantronics.com).



#### 73646-01

- GB** Vehicle Charging Adapter
- DE** Kfz-Ladeadapter
- DK** Opladningsadapter til brug i bil
- ES** Adaptador de carga para el coche
- FI** Lataussovitin ajoneuvoon
- FR** Adaptateur de chargement pour voiture
- IT** Adattatore per caricabatteria da auto
- NL** Oplaadadapter voor in de auto
- NO** Ladeadapter for kjøretøy
- PT** Adaptador para Carregamento em Automóvel
- SV** Billaddningsadapter

### IT ACCESSORI OPZIONALI DISPONIBILE PER L'ACQUISTO

Per ordinare gli accessori, contattare il proprio rivenditore Plantronics o visitare il sito Web [www.plantronics.com](http://www.plantronics.com).

### NL OPTIONELE ACCESSOIRES

#### VERKRIJGBAAR

Neem voor een bestelling contact op met de Plantronics-leverancier of ga naar [www.plantronics.com](http://www.plantronics.com).

### NO TILLEGGSUTSTYR

#### TILGJENGELIG FOR SALG

Hvis du vil bestille, kan du kontakte Plantronics-leverandøren eller gå til [www.plantronics.com](http://www.plantronics.com).

### PT ACESSÓRIOS OPCIONAIS

#### DISPONÍVEIS PARA VENDA

Para realizar encomendas, contacte o seu fornecedor Plantronics ou visite [www.plantronics.com](http://www.plantronics.com).

### SE EXTRA TILLBEHÖR TILLGÄNGLIGA FÖR INKÖP

För beställningar, kontakta din Plantronics-leverantör eller besök [www.plantronics.com](http://www.plantronics.com).



#### 69519-01 USB

- GB** Headset Charger
- DE** Ladegerät für USB-Headset
- DK** Oplader til USB-headset
- ES** Cargador USB para el auricular
- FI** USB-kuulokelaturi
- FR** Chargeur d'oreillette USB
- IT** Caricabatteria per auricolare USB
- NL** USB-headsetoplader
- NO** USB-hodesettlader
- PT** Carregador USB de Auricular
- SV** USB-headsetladdare

## OPTIONAL ACCESSORIES

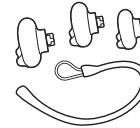

#### 73647-01

- GB** Soft Gel Ear Tips and Ear Loop
- DE** Weiche Gel-Ohrstöpsel und Ohrbügel
- DK** Ørepropper i soft gel og ørekrog
- ES** Extremos de auricular de plástico blando y gancho
- FI** Pehmeät geelikorvatynnyt ja korvaosa
- FR** Embouts en gel souple et contour d'oreille
- IT** Cuscinetti auricolari in gel e supporto per l'orecchio
- NL** Zachte gel-oordopjes en oorhaakje
- NO** Ørepropper i Soft Gel og ørebøyle
- PT** Almofadas para a orelha em plástico macio e aro para a orelha
- SV** Mjuka gelöronsnäckor och öronbygel



#### 73649-01

- GB** AAA Battery Charger
- DE**
- DK**
- ES**
- FI**
- FR**
- IT**
- NL**
- NO**
- PT**
- SV**



MOTOROLA

PALM



NOKIA

SONY

#### 73650-01

- GB** 4-pack Charge Adapter Kit
- DE** Set mit 4 Ladeadaptern
- DK** 4-stk. opladningsadapterkit
- ES** Kit de adaptador de carga (paquete de 4)
- FI** Pehmeät geelikorvatynnyt ja korvaosa
- FR** Kit de 4 adaptateurs de charge
- IT** Kit di 4 adattatori per ricarica
- NL** Oplaadadapterset van 4 stuks
- NO** Ladeadaptersett i pakke med fire
- PT** Kit de 4 adaptadores de carregamento
- SV** 4-pack laddningsadaptersats



#### 73651-01

- GB** Mini USB Charging Adapter
- DE** Mini-USB-Ladeadapter
- DK** Mini-USB-oplader
- ES** Cargador USB mini
- FI** USB-minilaturi
- FR** Mini chargeur USB
- IT** Caricabatteria Mini USB
- NL** Mini-USB-oplader
- NO** Mini-USB-lader
- PT** Carregador Mini USB
- SV** Mini USB-laddare



# TROUBLESHOOTING

## GB TROUBLESHOOTING

PROBLEM	SOLUTION
My headset does not work with my phone.	Headset was not in pairing mode when mobile phone menu selections were made. See page 6 "Pairing". Incorrect menu selections were made on your mobile phone. See page 6 "Pairing".
I did not enter my passkey.	Your phone did not locate the headset.Repeat the pairing process on page 6. Incorrect menu selections were made on your mobile phone. Repeat the pairing process on page 6.
Callers cannot hear me.	Mute is turned on. Press both sides of the volume/mute button simultaneously.
I cannot hear caller/dialing tone.	The headset is not turned on. Press the call control button for approximately 10 seconds until you hear a beep or see the indicator light glow blue to turn headset on. Your headset is out of range. Move the headset closer to the phone or <i>Bluetooth</i> device. Your headset battery is drained. Charge your battery using the AC charger, AAA battery, mini USB charger, or vehicle charging adapter above. See page 4 "Charging". The listening volume is too low. Press the volume/ mute button to increase the sound heard in the headset.

## DE FEHLERBEHEBUNG

PROBLEM	LÖSUNG
Mein Headset funktioniert nicht mit meinem Telefon.	Das Headset befand sich nicht im Paarungsmodus, als Sie die Mobiltelefon-Optionen gewählt haben. Siehe Seite 6 „Paarungsvorgang“. Auf Ihrem Mobiltelefon wurden die falschen Menüoptionen gewählt. Siehe Seite 6 „Paarungsvorgang“.
Ich habe keinen Passkey eingegeben.	Das Headset wurde vom Telefon nicht gefunden. Wiederholen Sie den auf Seite 6 beschriebenen Paarungsvorgang. Auf Ihrem Mobiltelefon wurden die falschen Menüoptionen gewählt. Wiederholen Sie den auf Seite 6 beschriebenen Paarungsvorgang.
Anrufer können mich nicht hören.	Die Stummschaltung ist eingeschaltet. Drücken Sie gleichzeitig auf beide Enden der Lautstärke-/Stummschaltungstaste.
Ich kann den Anrufer/das Freizeichen nicht hören.	Das Headset ist nicht eingeschaltet. Drücken Sie für 2 Sekunden die Gesprächstaste, bis ein Piepton ertönt oder die Statusanzeige des Headsets blau aufleuchtet. Das Headset ist jetzt eingeschaltet. Ihr Headset befindet sich außerhalb der Reichweite. Verringern Sie den Abstand zwischen dem Headset und dem Telefon bzw. dem <i>Bluetooth</i> -Gerät. Die Batterie Ihres Headsets ist leer. Laden Sie den Akku mit dem Ladegerät, einer AAA-Batterie, dem Mini-USB- adaptergerät oder dem Kfz-Ladeadapter auf. Siehe Seite 4 „Laden“. Die Hörlautstärke ist zu niedrig. Erhöhen Sie die Lautstärke des Headsets mit der Lautstärke-/Stummschaltungstaste.

# TROUBLESHOOTING

## DK FEJLFINDING

PROBLEM	LØSNING
Mit headset fungerer ikke sammen med min telefon.	Headsettet var ikke i parringstilstand, da menuvalgene blev foretaget på mobiltelefonen. Se side 6 "Parring". Der er foretaget forkerte menuvalg på din mobiltelefon. Se side 6 "Parring".
Jeg har ikke indtastet min adgangskode.	Din telefon fandt ikke headsettet. Gentag parringsprocessen beskrevet på side 6. Der er foretaget forkerte menuvalg på din mobiltelefon. Gentag parringsprocessen beskrevet på side 6.
Den, der ringer op, kan ikke høre mig.	Mikrofonafbryderen er aktiveret. Tryk samtidig på begge sider af knappen Volumen/mikrofonafbryder.
Jeg kan ikke høre, den der ringer/klartone.	Headsettet er slukket. Tryk på knappen til opkaldsstyring i 2 sekunder, indtil der høres et bip eller indikatoren lyser blå, for at tænde for headsettet. Headsettet er uden for rækkevidde. Flyt headsettet tættere på telefonen eller <i>Bluetooth</i> -enheden. Headsetbatteriet er løbet tør for strøm. Oplad batteriet med lysnetopladeren, AAA-batteriet, mini-USB-opladeren eller med opladningsadapteren til brug i bil herover. Se side 4 "Opladning". Volumen er for lav. Tryk på volumenknappen/afbryderknappen for at øge lydniveauet i headsettet.

## ES RESOLUCIÓN DE PROBLEMAS

PROBLEMA	SOLUCIÓN
El auricular no funciona con el teléfono.	El auricular no se encontraba en modo de emparejamiento cuando seleccionó las opciones del menú del teléfono móvil. Consulte "Emparejamiento" en la página 6. Las opciones seleccionadas del menú del teléfono móvil no son correctas. Consulte "Emparejamiento" en la página 6.
No introduje la clave.	El teléfono no pudo localizar el auricular. Repita el proceso de emparejamiento de la página 6. Las opciones seleccionadas del menú del teléfono móvil no son correctas. Repita el proceso de emparejamiento de la página 6.
La persona que llama no me oye.	La función Mute está activada. Pulse ambos lados del botón de volumen/Mute de manera simultánea.
No puedo oír el tono de llamada o a la persona que llama.	El auricular no está encendido. Para encender el auricular, pulse el botón de control de llamada durante dos segundos, hasta que oiga un sonido o vea que el indicador de estado del auricular se ilumina en azul. El auricular está fuera de alcance. Acérquese más al teléfono o al dispositivo <i>Bluetooth</i> . La batería está descargada. Cargue la batería con el cargador de CA, una pila AAA, el cargador USB mini o el adaptador de carga para el coche. Consulte "Carga" en la página 4. El volumen de escucha es demasiado bajo. Pulse el botón de volumen/Mute para aumentar el nivel del sonido en el auricular.

## TROUBLESHOOTING

### FI VIANMÄÄRITYS

ONGELMA	RATKAISU
Kevytkuuloke ei toimi puhelimeni kanssa.	Kuuloke ei ollut pariliitostilassa, kun asetuksia valittiin matkapuhelimen valikosta. Katso sivu 6 Pariliitoksen muodostaminen. Matkapuhelimen valikossa on valittu virheellisiä asetuksia. Katso sivu 6 Pariliitoksen muodostaminen.
En kirjoittanut tunnustukuani.	Puhelin ei löytänyt kuuloketta. Toista sivun 6 pariliitostilan muodostaminen. Matkapuhelimen valikossa on valittu virheellisiä asetuksia. Toista sivun 6 pariliitostilan muodostaminen.
Soittajat eivät kuule ääntäni.	Mykistystoiminto on käytössä. Paina äänensäätö- ja mykistyspainikkeen molempia puolia samanaikaisesti.
En kuule soittajan ääntä tai valintaääntä.	Kuulokkeeseen ei ole kytketty virtaa. Kytke kuulokkeeseen virta painamalla puhelunhallintapainiketta kahden sekunnin ajan, kunnes kuulet merkkiäänä tai merkkivalo palaa sinisenä. Kuuloke on kuuluvuusalueen ulkopuolella. Siirrä kuuloketta lähemmäs puhelinta tai <i>Bluetooth</i> -laitetta. Kuulokkeen akku on tyhjä. Lataa akku käyttämällä laturia, AAA-akku, USB-minilaturia tai ajoneuvon tarkoitettua lataussovitinta. Katso sivun 4 kohta Lataaminen. Puheääni on liian alhainen. Lisää puheäänien voimakkuutta painamalla äänensäätö- ja mykistyspainiketta.

### FR DEPANNAGE

PROBLEME	SOLUTION
Mon oreillette ne fonctionne pas avec mon téléphone.	L'oreillette ne se trouvait pas en mode de couplage lorsque les sélections ont été effectuées sur le téléphone mobile. Voir la section « Couplage », page 6. Les sélections de menu effectuées sur votre téléphone mobile sont incorrectes. Voir la section « Couplage », page 6.
Je n'ai pas saisi mon code secret.	Votre téléphone n'a pas détecté l'oreillette. Recommencez la procédure de couplage à la page 6. Les sélections de menu effectuées sur votre téléphone mobile sont incorrectes. Recommencez la procédure de couplage à la page 6.
Les interlocuteurs ne peuvent pas m'entendre.	Le mode secret est activé. Appuyez en même temps sur les deux côtés du bouton volume/secret.
Impossible d'entendre l'interlocuteur/la tonalité.	L'oreillette n'est pas activée. Pour activer l'oreillette, maintenez le bouton de contrôle d'appel enfoncé pendant 2 secondes jusqu'à ce que vous entendiez un bip ou jusqu'à ce que le témoin lumineux s'allume en bleu. Votre oreillette se trouve en dehors du rayon de portée. Revenez près du téléphone ou de l'appareil <i>Bluetooth</i> . La batterie de l'oreillette est déchargée. Chargez votre batterie à l'aide du chargeur secteur, de la batterie AAA, du mini chargeur USB ou de l'adaptateur de chargement pour voiture ci-dessus. Consultez la page 4 « Chargement ». Le volume d'écoute est trop faible. Appuyez sur le bouton volume/secret pour augmenter le son de l'oreillette.

## TROUBLESHOOTING

### IT RISOLUZIONE DEI PROBLEMI

PROBLEMA	SOLUZIONE
L'auricolare non funziona con il telefono.	L'auricolare non era in modalità di associazione durante le selezioni nel menu del cellulare. Vedere pagina 6 "Associazione". Sono state effettuate selezioni non corrette nel menu del cellulare. Vedere pagina 6 "Associazione".
Non è stato possibile immettere il codice di accesso.	Il telefono non ha individuato l'auricolare. Ripetere il processo di associazione descritto a pagina 6. Sono state effettuate selezioni non corrette nel menu del cellulare. Ripetere il processo di associazione descritto a pagina 6.
Mancata ricezione da parte degli interlocutori.	Il microfono è disattivato. Premere contemporaneamente le estremità del pulsante di controllo volume/esclusione microfono.
Mancata ricezione dell'interlocutore o del segnale di composizione.	L'auricolare è spento. Premere il pulsante di controllo chiamate per 2 secondi fino a percepire un segnale acustico o finché l'indicatore luminoso diventa blu per accendere l'auricolare. L'auricolare è fuori portata. Avvicinare l'auricolare al telefono o al dispositivo <i>Bluetooth</i> . La batteria dell'auricolare è esaurita. Caricare la batteria utilizzando il caricabatteria CA, la batteria AAA, il caricabatteria Mini USB o il caricabatteria da auto, descritti in precedenza. Vedere a pagina 4 "Ricarica". Il volume di ascolto è troppo basso. Premere il pulsante di controllo volume/esclusione microfono per aumentare l'audio dell'auricolare.

### NL PROBLEMEN OPLOSSEN

PROBLEEM	OPLOSSING
De headset werkt niet met de telefoon.	De headset stond niet in de afstemstand toen de menuselecties van de mobiele telefoon werden gemaakt. Zie pagina 6 "Afstemmen". Er zijn onjuiste menuselecties gemaakt op de mobiele telefoon. Zie pagina 6 "Afstemmen".
Ik heb mijn pincode niet ingevoerd.	De telefoon heeft de headset niet gevonden. Herhaal het afstemmingsproces op pagina 6. Er zijn onjuiste menuselecties gemaakt op de mobiele telefoon. Herhaal het afstemmingsproces op pagina 6.
Bellers horen mij niet.	Mute is ingeschakeld. Druk gelijktijdig op beide kanten van de volume-/muteknop.
Ik hoor geen gespreks- of kiestoon.	De headset is niet ingeschakeld. Druk voor het inschakelen van de headset de gespreksknop 2 seconden lang in totdat u een pieptoon hoort of het indicatielampje blauw oplicht. Uw headset bevindt zich buiten het bereik. Zorg dat de headset zich dichterbij de telefoon of het <i>Bluetooth</i> -apparaat bevindt. De batterij van de headset is leeg. Laad uw batterij op met de wisselstroomoplader, AAA-batterij, mini-USB-oplader of bovengenoemde oplaadadapter voor in de auto. Zie pagina 4 "Opladen". Het luistervolume is te laag. Druk op de volume-/muteknop om het volume van de headset te verhogen.

## TROUBLESHOOTING

### NO PROBLEMLØSING

PROBLEM	LØSNING
Hodesettet fungerer ikke med telefonen.	Hodesettet var ikke i sammenkoblingsmodus da menyvalgene på mobiltelefonen ble foretatt. Se side 6, Sammenkobling. Du foretok feil menyvalg på mobiltelefonen. Se side 6, Sammenkobling.
Jeg oppgav ikke koden.	Telefonen fant ikke hodesettet. Gjenta sammenkoblingsprosessen på side 6. Du foretok feil menyvalg på mobiltelefonen. Gjenta sammenkoblingsprosessen på side 6.
De som ringer, kan ikke høre meg.	Demping er aktivert. Trykk på begge sidene av Volum-/demp-knappen samtidig.
Jeg hører ikke den som ringer/summetonen.	Hodesettet er ikke slått på. Trykk på ringekontrollknappen i to sekunder helt til du hører en pipetone eller ser at indikatorlampen lyser blått for å slå på hodesettet. Hodesettet er utenfor rekkevidde. Flytt hodesettet nærmere telefonen eller <i>Bluetooth</i> -enheten. Hodesettbatteriet er helt utladet. Lad batteriet med vekselstrømladeren, AAA-batteriladeren, mini-USB-laderen eller ladeadapteren for kjøretøy ovenfor. Se side 4 Lading. Lyttvolumet er for lavt. Trykk på volum-/demp-knappen for å øke volumet i hodesettet.

### PT RESOLUÇÃO DE PROBLEMAS

PROBLEMA	SOLUÇÃO
O auricular não funciona com o telefone.	O auricular não estava no modo de emparelhamento, quando se fizeram as seleções de menu no telemóvel. Consulte a página 6 - "Emparelhamento". Fizeram-se seleções de menu incorrectas no telemóvel. Consulte a página 6 - "Emparelhamento".
Não introduzi a minha palavra-passe.	O telefone não localizou o auricular. Repita o processo de emparelhamento na página 6. Fizeram-se seleções de menu incorrectas no telemóvel. Repita o processo de emparelhamento na página 6.
Os emissores das chamadas não conseguem ouvir-me.	O corte de som está activado. Prima as duas extremidades do botão de volume/corte de som simultaneamente.
Não consigo ouvir o emissor da chamada/sinal de marcação.	O auricular não está ligado. Para ligar o auricular, prima o botão de conversação durante 2 segundos, até escutar um sinal sonoro ou a luz indicadora ficar azul. O auricular está fora de alcance. Aproxime o auricular do telefone ou dispositivo <i>Bluetooth</i> . A pilha está sem carga. Carregue a pilha utilizando o carregador de CA, a pilha AAA, o carregador mini USB ou o adaptador para carregamento em automóvel, tal como descrito acima. Consulte a página 4 - "Carregamento". O volume de audição está demasiado baixo. Prima o botão de volume/corte de som para aumentar o som escutado no auricular.

## TROUBLESHOOTING

### SE FELSÖKNING

PROBLEM	LÖSNING
Headsetet fungerer inte tillsammans med telefonen.	Headsetet var inte i ihoppningsläge när du valde alternativ på mobiltelefonens meny. Se sidan 6 "Ihoppning". Felaktiga menyval gjordes på mobiltelefonen. Se sidan 6 "Ihoppning".
Jag angav inte mitt lösenord.	Telefonen hittade inte headsetet. Gör om ihoppningsprosessen på sidan 6. Felaktiga menyval gjordes på mobiltelefonen. Gör om ihoppningsprosessen på sidan 6.
Personer som ringer kan inte höra mig.	Volymdämpningen är aktiverad. Tryck samtidigt på båda sidorna av volym-/dämpningsknappen.
Jag hör inte uppringaren/kopplingstonen.	Headsetet är inte påslaget. Slå på headsetet genom att hålla samtalsknappen intryckt i 2 sekunder tills du hör en pipsignal eller ser indikatorlampan lysa med blått sken. Headsetet befinner sig utom räckhåll. Flytta headsetet närmare telefonen eller <i>Bluetooth</i> -enheten. Headsetets batteri är slut. Ladda batteriet med nätladdaren, ett AAA-batteri, mini USB-laddaren eller billaddningsadaptern ovan. Se sidan 4 "Laddning". Lyssningsvolymen är för låg. Tryck på volym-/dämpningsknappen om du vill höja headsetets volym.

## PRODUCT SPECIFICATIONS

### GB PRODUCT SPECIFICATIONS

Talk time*	Up to 3.5 hours
Standby time*	Approximately 80 hours
Charge time	3 hours
Range	<i>Bluetooth</i> standard 33 feet (10 meters)
Power requirements	5V DC – 300 mA
Battery type	Lithium Ion
Version	<i>Bluetooth</i> 2.0

Supports *Bluetooth* Hands-Free and Headset Profiles.

\*Performance may vary by device.

## PRODUCT SPECIFICATIONS

### DE PRODUKTSPEZIFIKATIONEN

Sprechzeit*	Bis zu 3,5 Stunden
Standby-Zeit*	Circa 80 Stunden
Ladezeit	3 Stunden
Reichweite	Bluetooth-Standard 10 Meter
Stromversorgung	5 V DC/300 mA
Akku-Typ	Lithium Ion
Software	Bluetooth 2.0

Unterstützt *Bluetooth*-Handsfree- und Headset-Profil.

\*Leistung kann je nach Gerät unterschiedlich sein.

### DE PRODUKTSPECIFIKATIONER

Taletid*	Op til 3,5 timer
Standbytid*	Ca. 80 timer
Opladningstid	3 timer
Rækkevidde	Bluetooth-standard 10 meter
Lysnettspecifikationer	5 V jævnstrøm - 300 mA
Batteritype	Lithiumion
Version	Bluetooth 2,0

Understøtter håndfri *Bluetooth* og headset-profiler.

\*Ydeevne kan variere fra enhed til enhed.

### ES ESPECIFICACIONES DEL PRODUCTO

Tiempo de conversación*	Hasta 3,5 horas
Tiempo en espera*	80 horas aproximadamente
Tiempo de carga	3 horas
Alcance	Estándar de <i>Bluetooth</i> : 10 metros
Requisitos de alimentación	5 V de CC - 300 mA
Tipo de batería	ión-litio
Versión	Bluetooth 2.0

Compatible con las funciones de auricular y de manos libres *Bluetooth*.

\*El rendimiento varía de un dispositivo a otro.

## PRODUCT SPECIFICATIONS

### FI TUOTETIEDOT

Puheaika*	Jopa 3,5 tuntia
Valmiusaika*	Noin 80 tuntia
Latausaika	3 tuntia
Alue	Bluetooth-standardi 10 metriä
Virtalähde	5 V DC, 300 mA
Akun tyyppi	Litiumioni
Versio	Bluetooth 2.0

Tukee *Bluetooth*-handsfree- ja kuulokeprofiileja.

\*Aika voi vaihdella eri laitteissa.

### FR SPECIFICATIONS DU PRODUIT

Autonomie de conversation* :	jusqu'à 3,5 heures
Autonomie en mode veille*	Environ 80 heures
Temps de charge	3 heures
Portée	Bluetooth standard 10 mètres (33 pieds)
Puissance requise	5 V courant continu - 300 mA
Type de batterie	Lithium Ion
Version	Bluetooth 2.0

Prise en charge des profils mains libres et oreillette *Bluetooth*

\* Les performances peuvent varier selon les périphériques

### IT SPECIFICHE DEL PRODOTTO

Autonomia di conversazione*	Massimo 3 ore e mezzo
Tempo di standby*	Circa 80 ore
Tempo di carica	3 ore
Portata	Bluetooth standard 10 metri
Requisiti di alimentazione	5 V CC - 300 mA
Tipo di batteria	Agli ioni di litio
Versione	Bluetooth 2.0

Supporta i profili *Bluetooth* per auricolare e comunicazioni a mani libere.

\*Le prestazioni possono variare a seconda del dispositivo

## PRODUCT SPECIFICATIONS

### NL PRODUCTSPECIFICATIES

Gesprekstijd*	Maximaal 3,5 uur
Stand-bytijd*	Circa 80 uur
Oplaaftijd	3 uur
Bereik	Bluetooth standaard 10 meter
Voeding	5 V gelijkstroom (DC) – 300 mA
Batterijtype	Lithium-ion
Versie	Bluetooth 2.0

Ondersteunt Bluetooth-profielen voor hands-free en headset.

\* Prestaties kunnen per apparaat verschillen.

### NO PRODUKTSPEKIFIKASJONER

Taletid*	Opptil 3,5 timer
Standby-tid*	Omtrent 80 timer
Ladetid	3 timer
Rekkevidde	Bluetooth-standard 33 fot (10 meter)
Strømforsyningskrav	5V DC – 300 mA
Batteritype	Lithium-ion
Versjon	Bluetooth 2.0

Støtter håndfri- og hodesettprofiler for Bluetooth.

\*Ytelsen kan variere fra enhet til enhet.

### PT ESPECIFICAÇÕES DO PRODUTO

Tempo de conversação*	Até 3,5 horas
Tempo de espera*	Aproximadamente 80 horas
Tempo de carregamento	3 horas
Alcance	10 metros (Bluetooth)
Requisitos de corrente	5V CC – 300 mA
Tipo de Pilha	lões de Lítio
Bluetooth	Versão 2.0

Suporta Perfis Bluetooth de Mãos Livres e Auricular.

\*O desempenho poderá variar com os dispositivos.

## PRODUCT SPECIFICATIONS

### SE PRODUKTSPEKIFIKATIONER

Taltid*	Upp till 3,5 timmar
Passningstid*	Ca. 80 timmar
Laddningstid	3 timmar
Räckvidd	Bluetooth-standard 10 meter
Strömförbrukning	5V DC – 300 mA
Batterityp	Litium-jon
Version	Bluetooth 2,0

Stöder Bluetooth-profiler för handsfree och headset

\*Prestandan kan variera med olika enheter.

## TECHNICAL ASSISTANCE

### GB TECHNICAL ASSISTANCE

Visit our Web site at [www.plantronics.com/support](http://www.plantronics.com/support) for technical support including frequently asked questions, compatibility and accessibility information. The Plantronics Technical Assistance Center (TAC) is also ready to assist you on 0800 410 014.

### DE TECHNISCHE UNTERSTÜTZUNG

Besuchen Sie unsere Website [www.plantronics.com/support](http://www.plantronics.com/support), um technischen Support sowie Antworten auf häufig gestellte Fragen und Informationen zur Kompatibilität bzw. Verfügbarkeit zu erhalten. Sie erreichen den Plantronics-Kundenservice unter: Deutschland 0800 9323 400 Österreich 0800 242 500 Schweiz 0800 9323 40.

### DK TEKNISK HJÆLP

Besøg vores websted på [www.plantronics.com/support](http://www.plantronics.com/support) for at få teknisk hjælp, herunder ofte stillede spørgsmål samt oplysninger om kompatibilitet og hjælp til handicappede. Plantronics Technical Assistance Center (TAC) kan også hjælpe dig på telefon 8088 4610.

### ES ASISTENCIA TÉCNICA

Si desea obtener asistencia técnica y consultar el archivo de las preguntas más frecuentes e información sobre compatibilidad y accesibilidad, visite nuestro sitio web en la dirección [www.plantronics.com/support](http://www.plantronics.com/support). También puede ponerse en contacto con el centro de asistencia técnica de Plantronics (TAC) en 902 415 191.

### FI TEKNINEN TUKI

Lisätietoja teknisestä tuesta, usein kysytyjä kysymyksiä sekä tietoja laitteiden yhteensopivuudesta ja käytöstä on sivustossa [www.plantronics.com/support](http://www.plantronics.com/support). Plantronicsin tekninen tuki (TAC, Technical Assistance Center) auttaa sinua. Soita numeroon 0800 117 095.

### FR ASSISTANCE TECHNIQUE

Consultez notre site Web [www.plantronics.com/support](http://www.plantronics.com/support) pour obtenir une assistance technique et accéder au forum aux questions et aux informations d'accès et de compatibilité. Le centre d'assistance technique Plantronics (TAC) est également à votre disposition au 0825 082599.

### IT ASSISTENZA TECNICA

Per informazioni sull'assistenza tecnica, visitare il sito Web all'indirizzo [www.plantronics.com/support](http://www.plantronics.com/support), che comprende una sezione relativa alle domande frequenti e informazioni sui dispositivi compatibili. È inoltre possibile consultare il Centro di assistenza tecnica di Plantronics (TAC) al numero 800 950 934.

### NL TECHNISCHE ONDERSTEUNING

Bezoek onze website op [www.plantronics.com/support](http://www.plantronics.com/support) voor technische ondersteuning en veelgestelde vragen, informatie over compatibiliteit en toegankelijkheidsinformatie. Het Technical Assistance Center (TAC) van Plantronics staat ook klaar om u telefonische te helpen op het nummer 0800 752 6876.

## TECHNICAL ASSISTANCE

---

### NO TEKNISK HJELP

Besøk oss på Internett på [www.plantronics.com/support](http://www.plantronics.com/support) for teknisk støtte, inkludert vanlige spørsmål og kompatibilitets- og tilgjengelighetsinformasjon. Plantronics Technical Assistance Center (TAC) er også klar til å hjelpe deg på 800 113 36.

### PT ASSISTÊNCIA TÉCNICA

Aceda ao nosso Web site, [www.plantronics.com/support](http://www.plantronics.com/support), para obter suporte técnico, incluindo as perguntas mais frequentes e dados acerca da compatibilidade e acessibilidade do produto. Em alternativa, poderá contactar o Centro de Assistência Técnica da Plantronics (TAC) através do número de telefone 800 844 517.

### SE TEKNISK SUPPORT

Besök vår webbplats på [www.plantronics.com/support](http://www.plantronics.com/support) om du vill ha teknisk support, t.ex. frågor och svar, kompatibilitet och information om tillgänglighet. Plantronics tekniska supportcenter (TAC) är redo att hjälpa dig på 02002 14681.

Plantronics Ltd  
Wootton Bassett, UK  
Tel: 0800 410 014

Plantronics B.V.  
Hoofddorp, Nederland  
Tel:  
0800 752 6876 (NL)  
00800 752 687 66 (BE/LUX)

Plantronics Sarl  
Noisy-le-Grand, France  
No Indigo : 0825 082599  
0 , 15 4 TTC / mn  
+33 14167 4141

Plantronics GmbH  
Hürth, Deutschland  
Tel: 0800 9323400  
Österreich: 0800 242 500  
Schweiz: 0800 932 340

Plantronics Acoustics  
Italia Srl  
Milano, Italia  
Numero Verde: 800 950 934

Plantronics Iberia, S.L.  
Madrid, España  
Tel: 902 415 191  
+34 91 640 47 44 (ES)  
Tel: 800 844 517 (PT)

Nordic Region  
Tel: Finland: 0800 117 095  
Tel: Sverige: 02002 14681  
Tel: Danmark: 8088 4610  
Tel: Norge: 800 113 36

Plantronics Middle East,  
Eastern Europe, and Africa  
Tel: +44 1793 842 443

Plantronics, Inc.  
345 Encinal Street  
Santa Cruz, CA 95060 USA  
Tel: 1 831 426 5868



**PLANTRONICS**  
SOUND INNOVATION™

© 2006 Plantronics, Inc. All rights reserved. Plantronics, the logo design, Plantronics Discovery and Sound Innovation are trademarks or registered trademarks of Plantronics, Inc. The *Bluetooth*® word mark and logos are owned by the Bluetooth SIG, Inc. and any use of such marks by Plantronics, Inc. is under license. All other trademarks are the property of their respective owners. Patents U.S. 5,210,791; and EM 392600-0001; Patents Pending.

Printed in U.S.A.  
72448-03 (05-06)

